



**ESCADAS & ANDAIMES
DE QUALIDADE**

2024
www.jormax.com



Pro'Master[®]

O ESCADOTE SEM REBITS!

QUEM SOMOS

Somos uma indústria com capital 100% Português. Com mais de 40 anos de história, já consolidamos a nossa posição de referência no fabrico de equipamentos de acesso em altura. Os nossos produtos têm sido desenvolvidos sobretudo para o mercado europeu.

As soluções de equipamentos de acesso em altura da Jormax adaptam-se a todos os ambientes e contextos. Possuímos linhas de montagem dedicadas ao fabrico de escadas, escadotes, andaimes, torres, plataformas e diversos acessórios em alumínio e fibra de vidro.

A equipa reúne experiência e know-how adquiridos ao longo de mais de quatro décadas.

As nossas pessoas fazem parte da nossa história. Potenciamos o seu capital humano e esforçamo-nos para que estejam motivadas e se sintam parte da nossa cultura e sucesso.

Trabalhamos para responder às necessidades dos nossos clientes. Criamos um departamento independente e que trabalha exclusivamente a conceção, o fabrico e o lançamento de soluções industriais à medida.

Fabricamos para uso profissional e para casa. Temos as soluções de acesso que precisa para o seu projeto e espaço.



MISSÃO

Ser eficaz na gestão dos recursos, de forma a gerar valor aos parceiros, fornecedores e colaboradores. Fornecer produtos cada vez mais seguros e confiáveis gerando assim uma aliança entre a marca e os clientes, permitindo aumentar a sua produtividade, performance e eficácia. Evoluir, inovar e satisfazer o cliente pela qualidade dos produtos e serviços. Ser uma empresa consciente e responsável, colaborando para o desenvolvimento sócio-económico de toda a sociedade envolvente.

VALORES

- Qualidade
- Inovação
- Confiança
- Sustentabilidade
- Orientação para o cliente

VISÃO

Continuar a ser uma empresa de referência e líder no mercado de soluções de acesso em altura. Apresentar a melhor e mais completa gama de produtos, assegurando sempre qualidade, inovação e eficiência.

Continuar a progredir!

NÚMEROS E FACTOS

- Empresa certificada
- 100% Portuguesa
- + 40 Anos de Experiência
- + 200 Modelos
- + 5000 Produtos em Stock
- + 10000 Clientes

QUALIDADE & SEGURANÇA

Para garantir os mais elevados índices de qualidade e segurança, a Jormax criou um departamento interno de testes e controlo integrado na sua produção. Os nossos técnicos qualificados monitorizam em tempo real a qualidade de todas as linhas e fases de produção, desde a matéria-prima ao produto acabado. Este departamento trabalha em estreita colaboração com os organismos de certificação para garantir que todas as normas em vigor são sempre cumpridas.

O departamento opera em 5 áreas:

Execução: testes para monitorar a qualidade do produto, conformidade e certificação;

Metrologia: calibração do equipamento de medição;

Verificação: acompanhamento da fabricação e controle dos produtos;

Recording: recolha e análise de resultados dos testes;

Melhoria contínua: participar no desenvolvimento e aperfeiçoamento de protocolos de teste.

Os nossos produtos são certificados e cumprem todos os regulamentos de segurança vigentes em Portugal e União Europeia (UE).

As normas europeias EN 131, EN 1004, EN 14183, EN ISO 14122 impõem critérios rigorosos relacionados com design e produção. Como empresa certificada cumprimos e aplicamos todas estas normas pois elas são a garantia de produtos de alta qualidade.

Desde um controlo minucioso da matéria-prima, ao uso de uma equipa qualificada, linhas de montagem modernas, até à embalagem. Todo o processo é focado e otimizado por forma a garantir a mais elevada qualidade em todas as fases, para lhe entregar a si um artigo em que pode confiar.

Usamos parcerias e laboratórios externos independentes para garantir uma verificação e certificação isenta e de qualidade aos nossos produtos.

Trabalhamos também em estreita colaboração com todos os organismos nacionais e europeus envolvidos em padrões, certificações, normas e segurança no trabalho.

A SEGURANÇA EM PRIMEIRO LEIA ATENTAMENTE

INSPEÇÃO

1. Inspeção na recepção e antes de cada utilização; nunca suba para um escadote danificado ou partido. Todas as peças devem estar em boas condições de utilização.
2. Certifique-se de que todos os rebites, juntas, porcas e parafusos estão bem apertados; de que os degraus, suportes e ligações estão bem fixos; de que as abraçadeiras funcionam corretamente.
3. Mantenha o equipamento limpo, livre de lubrificantes, óleos, lama, neve, tinta fresca e outras substâncias escorregadias. Mantenha os seus sapatos limpos; não devem ser usadas solas de couro.
4. Nunca processe reparações temporárias em peças danificadas ou em falta.
5. Destrua o escadote se estiver partido, desgastado, se tiver sido exposto a fogo ou corrosão química.

INSTALAÇÃO CORRETA

1. Perigo! O metal é condutor de eletricidade. Não permita que escadotes de qualquer tipo de material entrem em contato com fios de corrente elétrica. Para trabalhos elétricos, use os modelos em Fibra de Vidro.
2. Certifique-se que o escadote está completamente aberto e as abraçadeiras fixas.
3. Coloque numa superfície firme e com calços seguros. Não utilize em superfícies escorregadias. Não coloque sobre caixas, bases instáveis ou andaimes para obter altura adicional. Não coloque o escadote na direção da abertura de uma porta.

ANTES DE CADA USO

Verifique as condições da escada:

1. Pés;
2. Mecanismos;
3. Degraus;
4. Peças de junção;
5. Cordas.

UTILIZAÇÃO CORRETA

1. Não use escadotes se cansar-se com facilidade, se está sujeito a desmaios, se está sob o efeito de medicamentos, drogas ou se é dotado de alguma debilitação física.
2. Para proteger as crianças, não deixe o escadote montado e sem supervisão.
3. Fique de frente para o escadote ao subir, ao descer e mantenha o corpo centrado entre as calhas laterais.
4. Não tente chegar a locais de difícil acesso; mova o escadote sempre que necessário.
5. Não caminhe nem corra sobre os degraus quando estiver no escadote.
6. Não utilize uma carga excessiva. Os degraus do escadote destinam-se apenas a uma pessoa. Não use como plataforma, base ou tábua.
7. Mantenha o escadote junto ao trabalho; evite empurrar ou puxar para o lado.

CUIDADO E ARMAZENAMENTO CORRETO

1. Guarde o escadote num local seguro e seco.
2. Segure e suporte bem o escadote durante o respetivo transporte.
3. Nunca guarde materiais no escadote.
4. Mantenha o escadote limpo e livre de materiais estranhos.

MANUTENÇÃO

1. Limpe a superfície dos degraus apenas com água.
2. Não utilize produtos que degradem materiais em plástico, como a acetona e tricloreteno.



ESCADOTES PROFISSIONAIS

Pro'master Pro	12
Pro'master	14
Pro'master XL	16
Duplo Pro'master	18
Pro'master X-Space	20
Industrial	22
Industrial Plus	24
Industrial Max	25
Industrial Max Plus	26
Industrial Max Plus 4WD	27
Industrial Duplo	28
Industrial Duplo Plus	29
Industrial Duplo Space	30
Options Industriais Duplos	31
Aplus	32
Aprof	33
Aprof Maxi	34
Agrilux	35

PLATAFORMAS INDIVIDUAIS DE TRABALHO

Brabus	38
Delta	39
Fly	40
Fly Light	41
Telefly	42
Telefly Light	43
Minifly	44

BANCOS

Horus	46
Cargo Industrial	47
Dinamik	48

ESCADOTES SEMI-PROFISSIONAIS

Standard Plus Extra Delux	50
Standard Plus Extra	51
Standard Plus	52
Standard	53
Standard Extra	54
Domestic	55
Duplo Standard	56
Klassic	57
Banco Escadote Casa	58
Banco Rolante	59
Escadotim Degrau Largo com Proteção	60
Escadotim Largo	61
Escadotim Alumínio	62
Arqui	63
Cargo Plus	64

ESCADOTES SEMI-PROFISSIONAIS

Cargo Tech	65
Up & Down	66
Cargo Work	68

ESCADAS

Prime	70
Prime Simples	71
Prime Dupla	72
Prime Tripla	73
Maxiladder Simples	74
Maxiladder Dupla	75
Maxiladder Tripla	76
Maxiladder Super Dupla e Super Tripla com Corda	77
Maxiladder Super Dupla	78
Maxiladder Super Tripla	79
Maxiladder com Sistema de Corda	80
Universal Simples	81
Universal Dupla	82
Universal Tripla	83
Escada de Telhado	84
J500	85
ES600	86
Cônica Simples	87
Reta Simples	88
MG - Extend	89
Agrícola	90
Double	91
Double-A	92
Articulada	93
Multiflex	94
Multiflex Plus	95
Moss	96
Multiuso	97
Multilady	98
Multiposições de Aço	99
Telesteps Prime Line	101
Telesteps Rescue Line	104
Telesteps Simples	108
Telesteps Telecombi	109
Telesteps Solid	110
Escada Telescópica Eco	111
Loft	112
Sótão	113
Desliz	114
Optimus	115
Profiladder	116
Cisterna S600	117
Cisterna S500	118

FIBRA VIDRO

Alfa Fibra Vidro	120
Beta Duplo Fibra Vidro	121
Plataforma Isol+	122
Plataforma Express	123
Electrikal F3	124
Electrikal F3 com Corda	125
Galaxy FV1	126
Galaxy FV2	127
Galaxy FV3	128
S3 - Plataforma Fibra Vidro	129

ESCADAS DE ACESSO

Vertical	132
Vertical com Saída	133
Tipo Marinheiro	134
DIN 18799-1 Acesso em Edifícios	135
EN 14122-4 Acesso em Máquinas e Equipamentos Industriais	137
Nomenclatura	139

PLATAFORMAS

Austin	144
Palco Compact	145
Platus	146
Palco Extra	148
Palco 1 Subida	149
Palco 2 Subidas	150
Plataforma Móvel 45°	151
Plataforma Móvel 60°	152
Ponte 45°	153
Ponte 60°	154
Escada Acesso 45°	155
Escada Fixação 60°	156
Escada Acesso com Plataforma 45°	157
Escada Acesso com Plataforma 60°	158
Up-Lift	159
T-Lift	161

ANDAIMES DE ALUMÍNIO

Tecno Plus+	164
One Plus	165
Altop	166
Flex	167
Flexitower	168
Millenium	170
Casttel	172
Casttel Plus	174
Tempo S	176
Tempo L	180

ANDAIMES DE ALUMÍNIO

Tempo S & L - Informação Adicional	184
Tempo S & L - Venda de Peças	185
Passa-Tempo	186
Tempo Estrutural	188
Tempo Balcon	189
Tempo Star	190
Tempo Confort	192
Tempo Advanced	194

SOLUÇÕES À MEDIDA

Soluções Aeronáuticas	196
Soluções Ferroviárias	196
Soluções para Transportes	197
Soluções para Indústria	197

GUARDAS E CONEXÕES DE ALUMÍNIO

Guardas Modulares	200
Passadiços	202

RAMPAS

Rampas de Carga	204
Rampas RLP Dobrável	205
Rampas RL	205

CONSTRUÇÃO

C-250	208
C-150	208
CD Plus	209
C-200	209
C-250 Plus	210

RÉGUAS

Réguas de Alumínio & Construção	212
Cavalete Alumínio	213

ACESSÓRIOS

Accessories	216
-------------	-----

JORMAX

Normas Europeias	222
Marcação CE	222
Soluções Especiais / à Medida	222
Condições de Venda e Garantia	223

SIMBOLOGIA

LEGENDA DE ICONS

Número de Degraus	Altura Total Fechada	Altura Total Mínima Fechada	Altura Total Máxima Fechada	Altura Total Fechada Dupla	Altura Total Fechada Tripla	Altura Total Aberta
Altura Total Aberta Dupla	Altura Total Aberta Tripla	Altura Total Aberta Escadote	Altura Plataforma	Altura Total	Altura Trabalho	Altura Trabalho Mínima
Altura Trabalho Máxima	Largura	Comprimento	Largura Fechada	Perfil	Altura Plataforma	Altura Plataforma Mínima
Altura Plataforma Máxima	Altura Total	Altura Trabalho	Largura	Comprimento	Altura Plataforma	Altura Total
Altura Trabalho	Comprimento	Altura Plataforma	Altura Total	Altura Trabalho	Largura	Comprimento
Altura Plataforma	Altura Trabalho	Comprimento	Altura L	Altura Total	Altura Trabalho	Comprimento
Altura Último Degrau	Altura Total	Largura e Comprimento	Altura Total Máxima	Altura Total Mínima	Altura Total Aberta Dupla Máxima	Altura Total Aberta Dupla Mínima



ESCADOTES PROFISSIONAIS

PRO'MASTER PRO®

Escadote profissional com tampo alumínio.

Escadote de uso profissional fabricado em alumínio de máxima robustez. Os degraus estão cravados aos montantes constituindo uma estrutura muito resistente. Muito cómodo de acordo com a largura de subida e os degraus de 8,50 cm de profundidade. Dispõe de bandeja e porta-ferramentas na parte superior, ampla plataforma em alumínio e guarda-corpos que oferece muita segurança para realizar trabalhos em altura. O escadote Pro'Master® está certificado conforme a norma europeia EN 131. Produto Patentado.

CORRIMÕES OPCIONAIS
CONSULTAR FÁBRICA

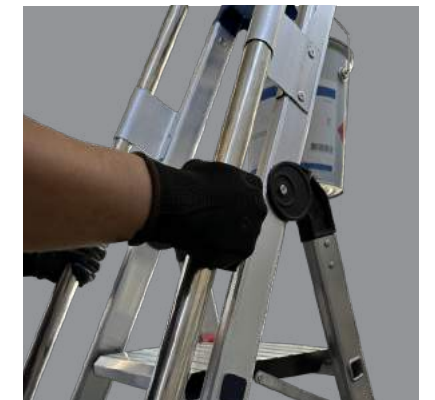
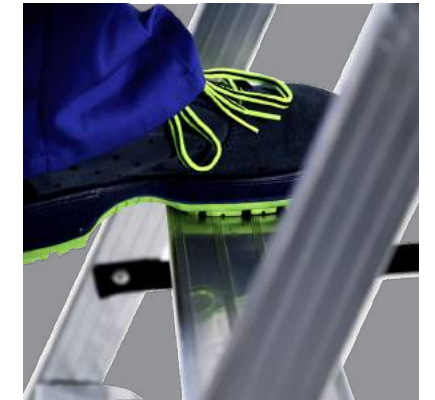

CARACTERÍSTICAS TÉCNICAS

- Número de degraus: de 3 a 9;
- Distância entre degraus: 24 cm;
- Profundidade degraus: 8 cm;
- Perfil montante lateral: 50x22 mm;
- Largura fechada: 14 cm;
- Largura: de 44 a 59 cm;
- Dimensões plataforma: 30x26 cm;
- Altura guarda-corpo: 60 cm;
- Altura da plataforma: de 0,66 a 2,05 m;
- Altura total fechada: de 1,45 a 2,95 m;
- Capacidade: 150 kg.

EQUIPAMENTO

- Dobradiças em alumínio;
- Plataforma em alumínio e antideslizante;
- Gancho de segurança antiabertura na plataforma;
- Cinta de segurança antiabertura;
- Tacos antideslizantes com desenho ergonómico;
- Bandeja porta-ferramentas;
- Montantes com reforço;
- Manual de uso e manutenção;
- Certificado de conformidade com a norma EN 131;
- Etiqueta de identificação.

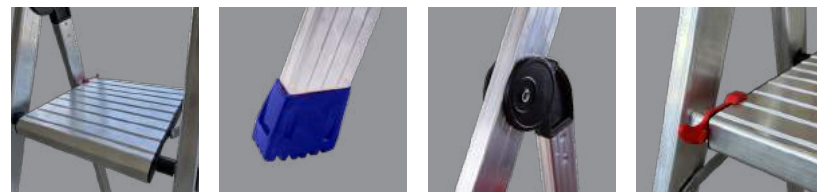

OPCIONAIS

- Corrimões de subida.

REF							KG	€
		m	m	m	m	m		
14737	3	1.45	0.66	2.66	0.44	0.14	4.60	
14738	4	1.70	0.89	2.89	0.47	0.14	5.20	
14739	5	1.95	1.12	3.12	0.49	0.14	6.00	
14740	6	2.20	1.35	3.35	0.51	0.14	7.00	
14741	7	2.45	1.58	3.58	0.54	0.14	7.80	
14742	8	2.70	1.82	3.82	0.56	0.14	8.60	
14743	9	2.95	2.05	4.05	0.59	0.14	10.50	

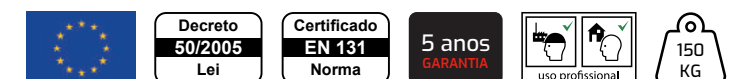
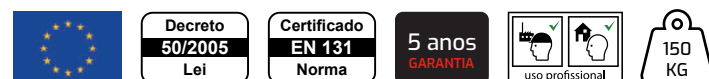

PRO'MASTER®

Escadote profissional com porta-bandeja.

Escadote de uso profissional fabricado em alumínio de máxima robustez. Os degraus estão cravados aos montantes constituindo uma estrutura muito resistente. Muito cómodo de acordo com a largura de subida e os degraus de 8,50 cm de profundidade. Dispõe de bandeja e porta-ferramentas na parte superior, ampla plataforma e guarda-corpos que oferece muita segurança para realizar trabalhos em altura. O escadote Pro'Master® está certificado conforme a norma europeia EN 131.

CARACTERÍSTICAS TÉCNICAS

- Número de degraus: de 3 a 9;
- Distância entre degraus: 24 cm;
- Profundidade degraus: 8 cm;
- Perfil montante lateral: 50x22 mm;
- Largura fechada: 14 cm;
- Largura: de 44 a 59 cm;
- Dimensões plataforma: 30x26 cm;
- Altura guarda-corpo: 60 cm;
- Altura da plataforma: de 0,66 a 2,05 m;
- Altura total fechada: de 1,45 a 2,95 m;
- Capacidade: 150 kg.

EQUIPAMENTO

- Dobradiças em alumínio;
- Plataforma de polipropileno reforçado e antideslizante;
- Gancho de segurança antiabertura na plataforma;
- Cinta de segurança antiabertura;
- Tacos antideslizantes com desenho ergonómico;
- Bandeja porta-ferramentas;
- Montantes com reforço;
- Manual de uso e manutenção;
- Certificado de conformidade com a norma EN 131;
- Etiqueta de identificação.



Visite o website!

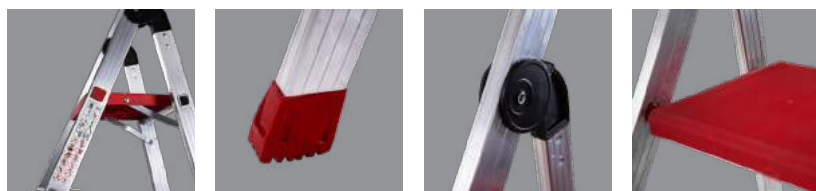

REF								KG	€
	m	m	m	m	m	m	m		
10737	3	1.45	0.66	2.66	0.44	0.14		4.60	
10738	4	1.70	0.89	2.89	0.47	0.14		5.20	
10739	5	1.95	1.12	3.12	0.49	0.14		6.00	
10740	6	2.20	1.35	3.35	0.51	0.14		7.00	
10741	7	2.45	1.58	3.58	0.54	0.14		7.80	
10742	8	2.70	1.82	3.82	0.56	0.14		8.60	
10742.2	9	2.95	2.05	4.05	0.59	0.14		10.50	

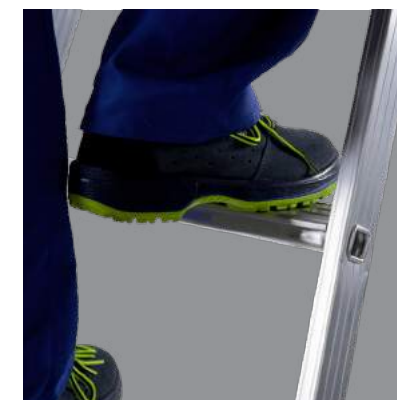
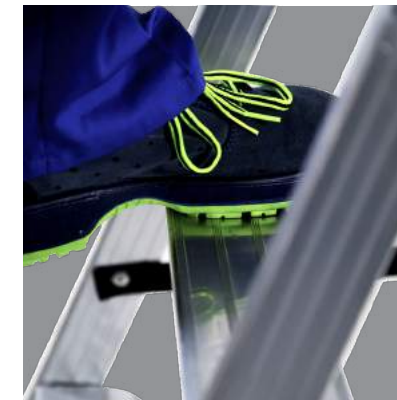

PRO'MASTER XL

Escadote de uso profissional fabricado em alumínio de máxima robustez.

Os degraus de 120 mm estão cravados aos montantes constituindo uma estrutura muito resistente. Muito cómodo de acordo com a largura de subida e os degraus de 120 mm de profundidade. O Escadote Pro'Master XL está certificado conforme a norma europeia EN 131.

CARACTERÍSTICAS TÉCNICAS

- Número de degraus: de 3 a 8;
- Distância entre degraus: 24 cm;
- Profundidade degraus: 12 cm;
- Perfil montante lateral: 50x22 mm;
- Largura fechada: 17 cm;
- Largura de subida: de 44 a 56 cm;
- Dimensões plataforma: 30x26 cm;
- Altura total do escadote: de 1,45 a 2,70 m;
- Capacidade: 150 kg.

EQUIPAMENTO

- Barra de ferro e dobradiça antiabertura;
- Tacos de borracha antideslizantes com desenho ergonómico;
- Manual de uso e de manutenção;
- Certificado de conformidade com a norma EN 131;
- Etiqueta de identificação.

A norma europeia EN 131 proíbe estar nos dois últimos degraus na ausência de guarda-corpos. A plataforma conta como degrau.

OPCIONAIS

- Corrimões;
- Rodas.

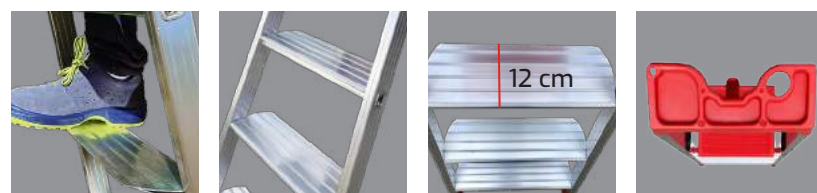
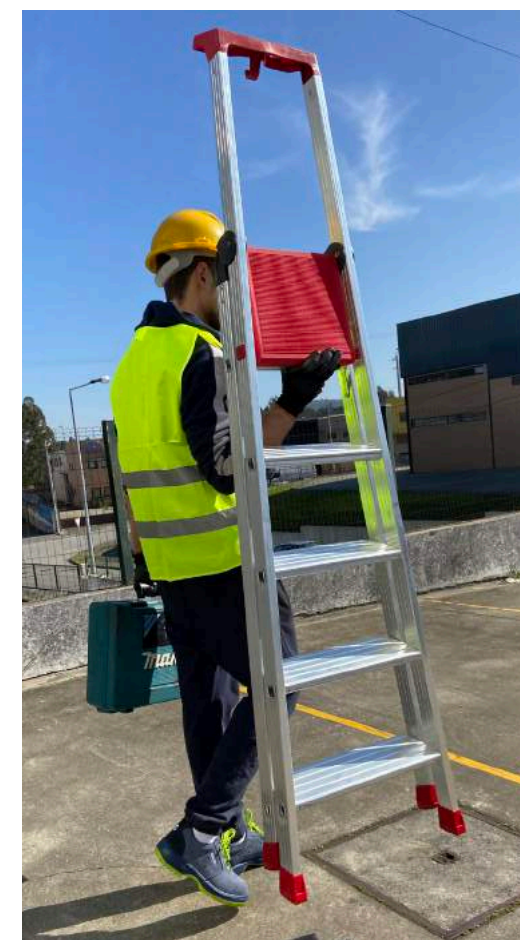

REF							KG	€
	m	m	m	m	m	m		
11737	3	1.45	0.66	2.66	0.44	0.17	4.60	
11738	4	1.70	0.89	2.89	0.47	0.17	5.20	
11739	5	1.95	1.12	3.12	0.49	0.17	6.00	
11740	6	2.20	1.35	3.35	0.51	0.17	7.00	
11741	7	2.45	1.58	3.58	0.54	0.17	7.80	
11742	8	2.70	1.82	3.82	0.56	0.17	8.60	

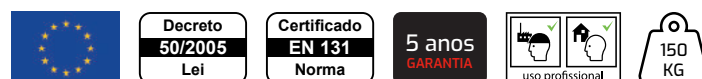

DUPLO PRO'MASTER

Escadote duplo de uso profissional fabricado em alumínio de máxima robustez.

Os degraus estão cravados aos montantes constituindo uma estrutura muito resistente. Muito cómodo de acordo com a largura de subida e os degraus de 8,50 cm de profundidade. O Escadote duplo Pro'Master está certificado conforme a norma europeia EN 131.

CARACTERÍSTICAS TÉCNICAS

- Número de degraus: de 3 a 8;
- Distância entre degraus: 24 cm;
- Profundidade degraus: 8 cm;
- Perfil montante lateral: 50x22 mm;
- Largura fechada: 17 cm;
- Largura de subida: de 44 a 56 cm;
- Altura total do escadote: de 0,69 a 1,86 m;
- Capacidade: 150 kg.

EQUIPAMENTO

- Barra de ferro e dobradiça antiabertura;
- Tacos de borracha antideslizantes com desenho ergonómico;
- Reforços antiflexão nos degraus mais largos;
- Manual de uso e de manutenção;
- Certificado de conformidade com a norma EN 131;
- Etiqueta de identificação.

A norma europeia EN 131 proíbe estar nos dois últimos degraus na ausência de guarda-corpos. A plataforma conta como degrau.

OPCIONAIS

- Guarda-corpos;
- Corrimão (de 1 a 4 unidades por escadote);
- Kit rodas (2 ou 4 unidades por escadote).

Estes acessórios/opcionais permitem um uso profissional cómodo e seguro:

- Com o guarda-corpos opcional em alumínio, é possível utilizar o último degrau com a sensação de segurança e conforto por parte do operário.

- As rodas (pode-se por 2 ou 4 por escadote) permitem transportar o escadote rapidamente recuperando tempo e esforço.

- O corrimão (desde 1 unidade até 4 por escadote) permite um agarrar cómodo durante a subida. Os acessórios opcionais são fornecidos juntamente com parafusos de fixação que se aplicam aos furos feitos diretamente no produto

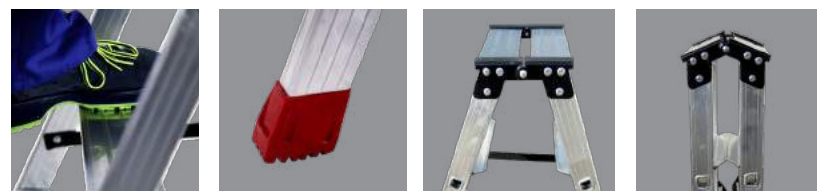

REF							KG	€
		m	m	m	m	mm		
11101	2x3	0.69	1.98	0.44	0.17	50x22	3.20	
11102	2x4	0.92	2.21	0.47	0.17	50x22	4.10	
11103	2x5	1.17	2.67	0.49	0.17	50x22	5.50	
11104	2x6	1.40	2.90	0.51	0.17	50x22	6.20	
11105	2x7	1.62	3.12	0.54	0.17	50x22	7.00	
11106	2x8	1.86	3.36	0.56	0.17	50x22	7.60	

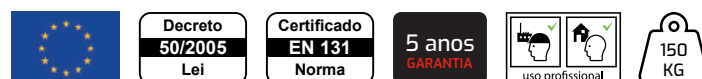
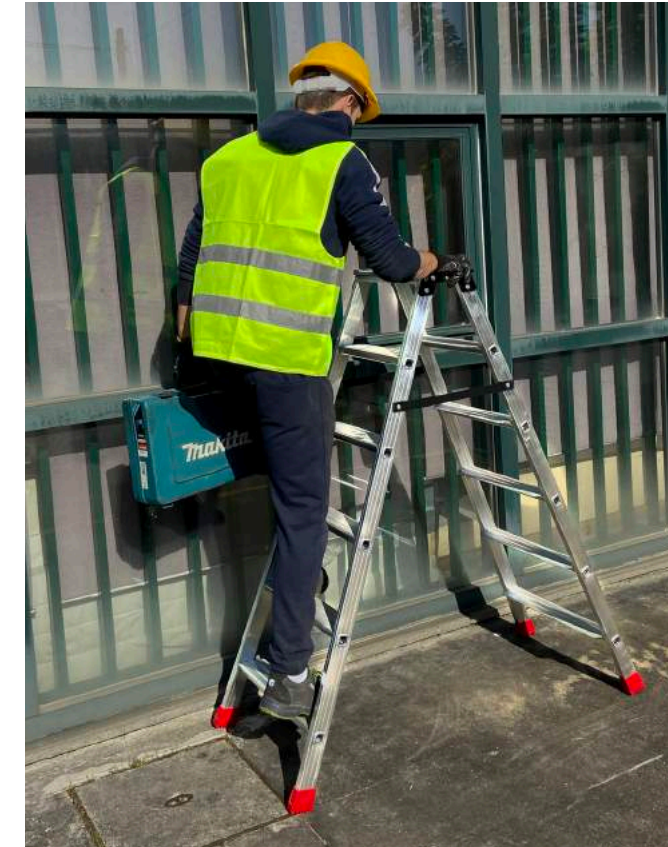
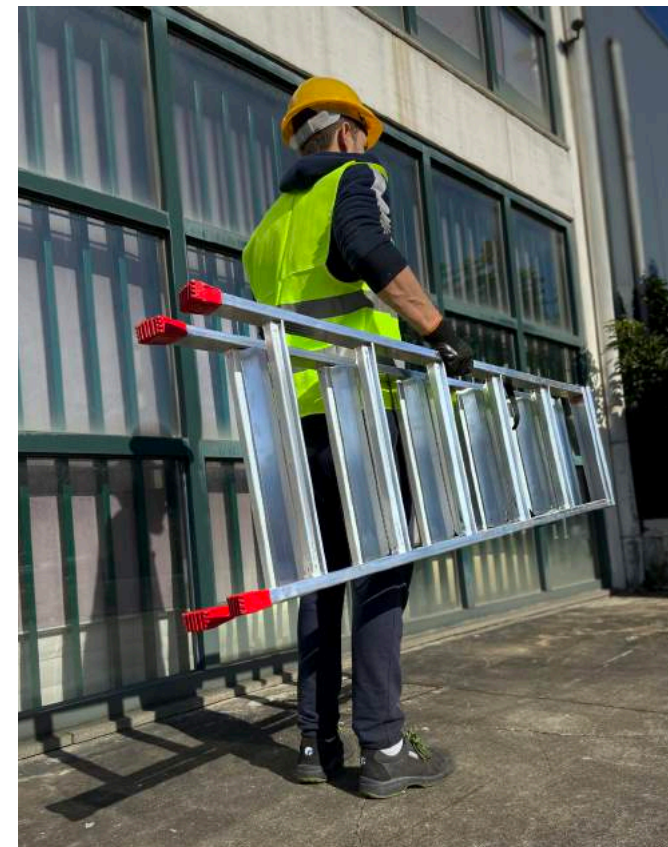

PRO'MASTER X-SPACE

Escadote de uso profissional fabricado em alumínio de máxima robustez.

Os degraus estão cravados aos montantes constituindo uma estrutura muito resistente. Muito cómodo de acordo com a largura de subida e os degraus de 8,50 cm de profundidade. Dispõe de bandeja e porta-ferramentas na parte superior, ampla plataforma e guarda-corpos que oferece muita segurança para realizar trabalhos em altura.

O escadote Pro'Master X-Space está certificado conforme a norma europeia EN 131.

CARACTERÍSTICAS TÉCNICAS

- Número de degraus: de 3 a 8;
- Distância entre degraus: 24 cm;
- Profundidade degraus: 8 cm;
- Perfil montante lateral: 50x22 mm;
- Largura fechada: 30 cm;
- Largura de subida: 62 a 77 cm;
- Dimensões plataforma: 45x41 cm;
- Altura guarda corpos: 1,00 m;
- Altura da plataforma: de 0,66 a 1,82 m;
- Altura total do escadote: de 1,66 a 2,82 m;
- Capacidade: 150 kg.

EQUIPAMENTO

- Dobradiças em alumínio;
- Plataforma de alumínio antideslizante
- Gancho de segurança antiabertura na plataforma;
- Cinta de segurança antiabertura;
- Tacos antideslizantes com desenho ergonómico;
- Porta-objetos;
- Montantes com reforço;
- Manual de uso e manutenção;
- Certificado de conformidade com a norma EN 131;
- Etiqueta de identificação.



REF							KG	€
		m	m	m	m			
12737	3	0.66	2.66	0.62	0.30	50x22	7.00	
12738	4	0.89	2.89	0.65	0.30	50x22	8.00	
12739	5	1.12	3.12	0.68	0.30	50x22	10.00	
12740	6	1.35	3.35	0.71	0.30	50x22	11.00	
12741	7	1.58	3.58	0.74	0.30	50x22	13.00	
12742	8	1.82	3.82	0.77	0.30	50x22	15.00	

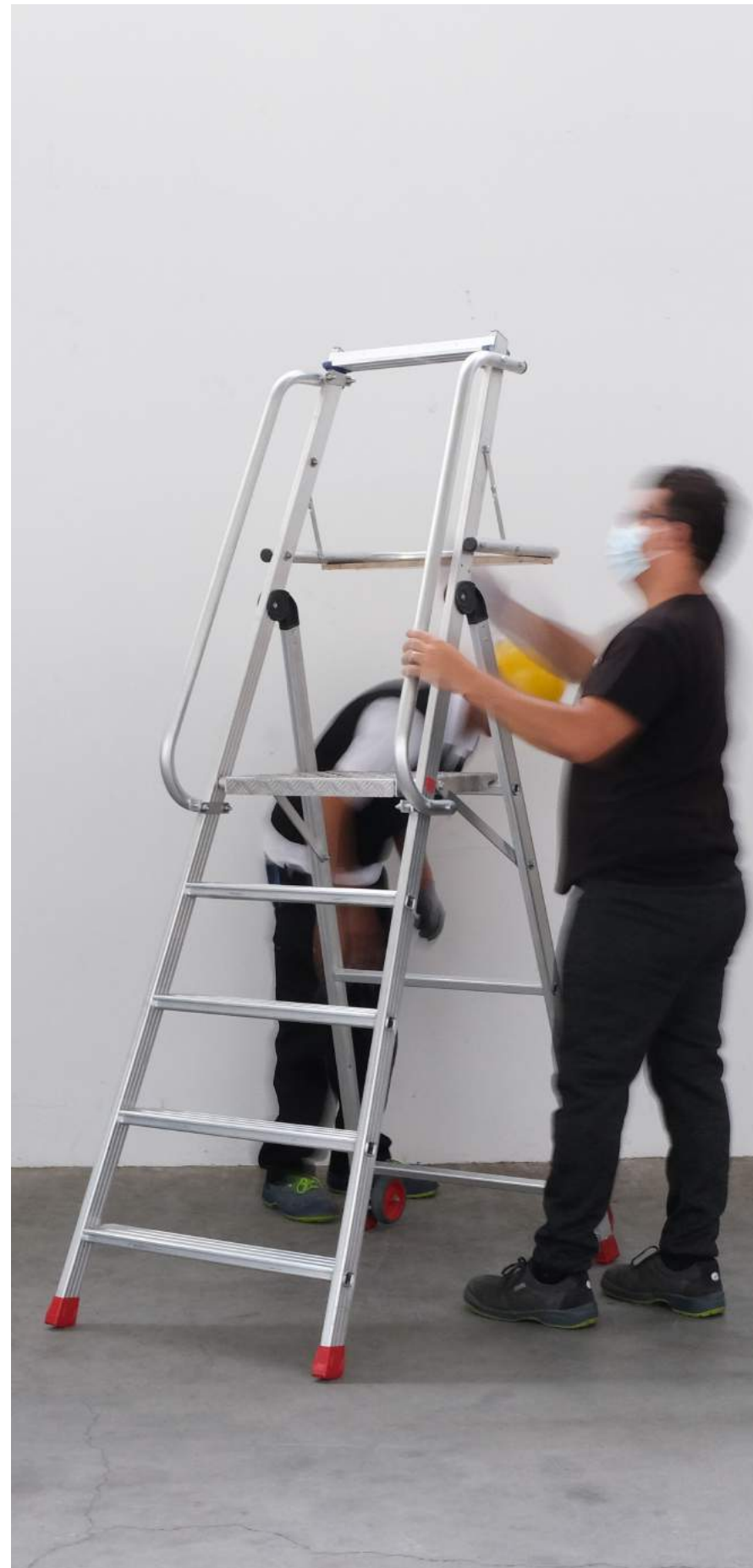

INDUSTRIAL

Escadote industrial soldado com porta-bandeja.

Escadote de uso profissional fabricado em alumínio soldado dando máxima robustez. Os degraus estão soldados aos montantes constituindo uma estrutura muito resistente. Muito cómodo pela sua largura de subida e degraus de 8 cm de profundidade. Dispõe de bandeja e porta-ferramentas na parte superior, ampla plataforma e guarda-corpos que oferece muita segurança para realizar trabalhos em altura. O escadote Industrial está certificado conforme a norma europeia EN 131.

CARACTERÍSTICAS TÉCNICAS

- Número de degraus: de 3 a 12;
- Distância entre degraus: 25 cm;
- Profundidade degraus: 8 cm;
- Perfil montante lateral: 80x25 mm;
- Perfil montante traseiro: 40x20 mm;
- Largura fechada: 15 cm;
- Largura: de 44 a 66 cm;
- Dimensões plataforma: 28x25,50 cm;
- Altura guarda-corpo: 60 cm;
- Altura da plataforma: de 0,69 a 2,77 m;
- Altura total fechada: de 1,34 a 3,41 m;
- Capacidade: 150 kg;
- Testado: 225 kg.

EQUIPAMENTO

- Plataforma de polipropileno reforçado e antideslizante;
- Gancho de segurança antiabertura na plataforma;
- Cinta de segurança antiabertura;
- Tacos de borracha antideslizantes com desenho ergonómico;
- Bandeja porta-ferramentas;
- Montantes com reforço (a partir do tamanho de 8 degraus);
- Parte traseira reforçada (a partir do tamanho de 8 degraus);
- Manual de uso e manutenção;
- Certificado de conformidade com a norma EN 131;
- Etiqueta de identificação.

OPCIONAIS

- Plataforma de alumínio;
- Barras em aço galvanizado antiabertura/fecho;
- Rodas para deslizamento;
- Corrimão de subida.

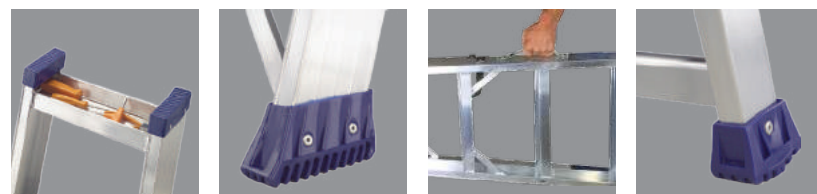

REF							KG	€
	m	m	m	m	m	m		
10001	3	1.34	0.69	2.69	0.44	0.15	5.30	
10002	4	1.56	0.92	2.92	0.47	0.15	6.10	
10003	5	1.80	1.16	3.16	0.49	0.15	8.00	
10004	6	2.03	1.39	3.39	0.51	0.15	9.30	
10005	7	2.25	1.61	3.61	0.54	0.15	11.00	
10006	8	2.49	1.85	3.85	0.56	0.15	13.00	
10007	10	2.94	2.30	4.30	0.62	0.15	14.50	
10008	12	3.41	2.77	4.77	0.66	0.15	15.60	



INDUSTRIAL PLUS

Escadote industrial soldado com corrimão.

Escadote Industrial Plus com corrimão, muito cómodo pela sua largura de subida e os degraus de 8 cm de profundidade. Dispõe de porta-ferramentas na parte superior, ampla plataforma e guarda-corpos que oferece uma melhor segurança para a realização de trabalhos em altura. O escadote Industrial Plus está homologado conforme a norma europeia EN 131.

CARACTERÍSTICAS TÉCNICAS

- Número de degraus: de 5 a 12;
- Distância entre degraus: 25 cm;
- Profundidade degraus: 8 cm;
- Perfil montante lateral: 80x25 mm;
- Perfil montante traseiro: 40x20 mm;
- Largura fechada: 15 cm;
- Largura: de 44 a 66 cm;
- Dimensões plataforma: 28x25,50 cm;
- Altura guarda-corpo: 60 cm;
- Altura da plataforma: de 1,16 a 2,77 m;
- Altura total fechada: de 1,80 a 3,41 m;
- Capacidade: 150 kg.

EQUIPAMENTO

- Corrimão de subida;
- Plataforma de polipropileno reforçado e antideslizante;
- Gancho de segurança antiabertura na plataforma;
- Cinta de segurança antiabertura;
- Tacos de borracha antideslizantes com desenho ergonómico;
- Montantes com reforço (a partir do tamanho de 8 degraus);
- Parte traseira reforçada (a partir do tamanho de 8 degraus);
- Manual de uso e manutenção;
- Certificado de conformidade com a norma EN 131;
- Etiqueta de identificação.

OPCIONAIS

- Plataforma de alumínio;
- Barras em aço galvanizado antiabertura/fecho;
- Rodas para deslizamento;
- Bandeja porta-ferramentas.

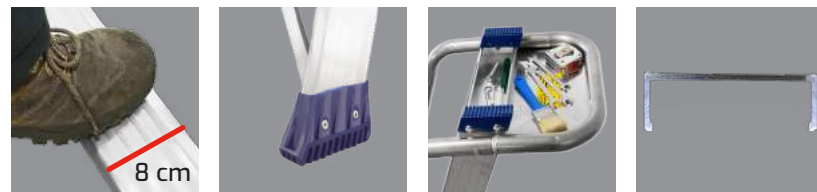

REF							KG	€
	m	m	m	m	m	m		
10009	5	1.80	1.16	3.16	0.44	0.15	7.00	
10010	6	2.03	1.39	3.39	0.51	0.15	9.00	
10011	7	2.25	1.61	3.61	0.54	0.15	11.00	
10012	8	2.49	1.85	3.85	0.56	0.15	13.00	
10013	10	2.94	2.30	4.30	0.62	0.15	15.00	
10014	12	3.41	2.77	4.77	0.66	0.15	17.00	

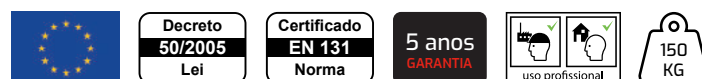

INDUSTRIAL MAX

Escadote largo de uso profissional.

Escadote de uso profissional fabricado em alumínio nervurado que confere a máxima robustez. Degraus soldados aos montantes criando uma estrutura muito resistente. É 50 mm mais largo e dispõem uma plataforma de trabalho mais espaçosa e cómoda que aumenta o nível de conforto do trabalho do trabalhador. O escadote Industrial Max cumpre com a norma europeia de segurança EN 131.

CARACTERÍSTICAS TÉCNICAS

- Número de degraus: de 5 a 12;
- Distância entre degraus: 25 cm;
- Profundidade degraus: 8 cm;
- Perfil montante frontal: 80x25 mm;
- Perfil montante traseiro: 50x25 mm;
- Largura fechada: 16 cm;
- Largura: de 52 a 71 cm;
- Dimensões plataforma: 25,50x35 cm;
- Altura guarda-corpos: 60 cm;
- Altura da plataforma: de 1,16 a 2,77 m;
- Altura total fechada: de 1,95 a 3,70 m;
- Capacidade: 150 kg.

EQUIPAMENTO

- Plataforma de alumínio reforçado e antideslizante;
- Gancho de segurança antiabertura na plataforma;
- Tira antiabertura/fecho em aço zincado;
- Tacos de borracha antideslizantes com desenho ergonómico;
- Bandeja porta-ferramentas;
- Reforço antiflexão no degrau mais largo;
- Parte traseira reforçada com nova articulação metálica melhorada;
- Manual de uso e manutenção;
- Certificado de conformidade com a norma EN 131;
- Etiqueta de identificação.

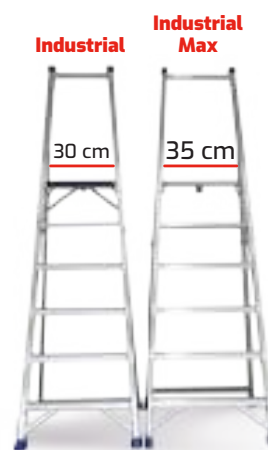

REF							KG	€
	m	m	m	m	m	m		
10731	5	1.95	1.16	3.16	0.52	0.16	8.40	
10732	6	2.20	1.39	3.19	0.54	0.16	9.40	
10733	7	2.45	1.61	3.61	0.57	0.16	11.00	
10734	8	2.70	1.85	3.85	0.59	0.16	12.20	
10735	10	3.20	2.30	4.30	0.64	0.16	14.40	
10736	12	3.70	2.77	4.77	0.71	0.16	16.80	



INDUSTRIAL MAX PLUS

Escadote largo uso profissional com corrimão porta-bandeja.

Escadote de uso profissional fabricado em alumínio nervurado que confere a máxima robustez. Degraus soldados aos montantes criando uma estrutura muito resistente. É 50 mm mais largo e dispõem uma plataforma de trabalho mais espaçosa e cómoda que aumenta o nível de conforto do trabalho do trabalhador. Escadote equipado com corrimão de subida com porta-bandeja. O escadote Industrial Max Plus cumpre com a norma europeia de segurança EN 131.

CARACTERÍSTICAS TÉCNICAS

- Número de degraus: de 5 a 12;
- Distância entre degraus: 25 cm;
- Profundidade degraus: 8 cm;
- Perfil montante frontal: 80x25 mm;
- Perfil montante traseiro: 50x25 mm;
- Largura fechada: 26 cm;
- Largura: de 52 a 71 cm;
- Dimensões plataforma: 25,50x35 cm;
- Altura guarda-corpos: 60 cm;
- Altura da plataforma: de 1,16 a 2,77 m;
- Altura total fechada: de 2,05 a 3,80 m;
- Capacidade: 150 kg.

EQUIPAMENTO

- Plataforma de alumínio reforçado e antideslizante;
- Gancho de segurança antiabertura na plataforma;
- Tira antiabertura/fecho em aço zincado;
- Corrimões de subida;
- Porta-bandeja;
- Tacos de borracha antideslizantes com desenho ergonómico;
- Bandeja porta-ferramentas;
- Reforço antiflexão no degrau mais largo;
- Parte traseira reforçada com nova articulação metálica melhorada;
- Manual de uso e manutenção;
- Certificado de conformidade com a norma EN 131;
- Etiqueta de identificação.

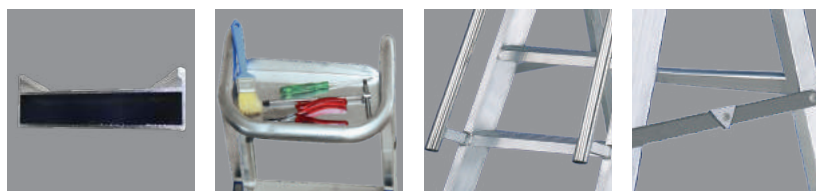

REF							KG	€
	m	m	m	m	m	m		
10737.1	5	2.05	1.16	3.16	0.52	0.26	10.00	
10738.1	6	2.30	1.39	3.39	0.54	0.26	11.00	
10739.1	7	2.55	1.61	3.61	0.57	0.26	13.00	
10740.1	8	2.80	1.85	3.85	0.60	0.26	15.00	
10741.1	10	3.30	2.30	4.30	0.65	0.26	17.00	
10742.1	12	3.80	2.77	4.77	0.71	0.26	20.00	

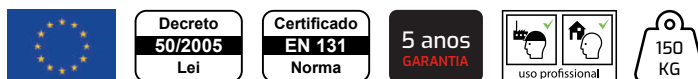

INDUSTRIAL MAX PLUS 4WD

Escadote largo uso profissional com corrimão porta-bandeja com rodas.

Escadote de uso profissional fabricado em alumínio nervurado que confere a máxima robustez. Degraus soldados aos montantes criando uma estrutura muito resistente. É 50 mm mais largo e dispõem uma plataforma de trabalho mais espaçosa e cómoda que aumenta o nível de conforto do trabalho do trabalhador. Escadote equipado com corrimão de subida com porta-bandeja e 4 rodas com suspensão. Industrial Max Plus 4WD cumpre com a norma europeia de segurança EN 131.

CARACTERÍSTICAS TÉCNICAS

- Número de degraus: de 5 a 12;
- Distância entre degraus: 25 cm;
- Profundidade degraus: 8 cm;
- Perfil montante frontal: 80x25 mm;
- Perfil montante traseiro: 50x25 mm;
- Largura fechada: 26 cm;
- Largura: de 52 a 71 cm;
- Dimensões plataforma: 25,50x35 cm;
- Altura guarda-corpos: 60 cm;
- Altura da plataforma: de 1,16 a 2,77 m;
- Altura total fechada: de 2,05 a 3,80 m;
- Capacidade: 150 kg.

EQUIPAMENTO

- Plataforma de alumínio reforçado e antideslizante;
- Gancho de segurança antiabertura na plataforma;
- Tira antiabertura/fecho em aço zincado;
- Corrimões de subida;
- Porta-bandeja;
- 4 rodas com suspensão;
- Tacos de borracha antideslizantes com desenho ergonómico;
- Bandeja porta-ferramentas;
- Reforço antiflexão no degrau mais largo;
- Parte traseira reforçada com nova articulação metálica melhorada;
- Manual de uso e manutenção;
- Certificado de conformidade com a norma EN 131;
- Etiqueta de identificação.

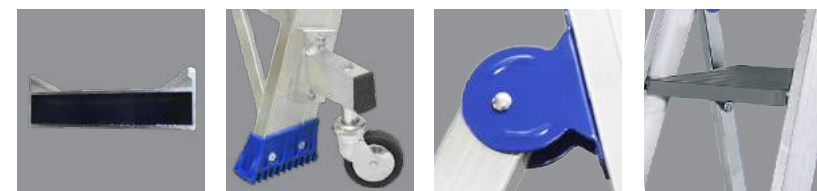

REF							KG	€
	m	m	m	m	m	m		
10743	5	2.05	1.16	3.16	0.52	0.26	12.00	
10744	6	2.30	1.39	3.39	0.54	0.26	13.00	
10745	7	2.55	1.61	3.61	0.57	0.26	15.00	
10746	8	2.80	1.85	3.85	0.60	0.26	17.00	
10747	10	3.30	2.30	4.30	0.65	0.26	19.00	
10748	12	3.80	2.77	4.77	0.71	0.26	22.00	

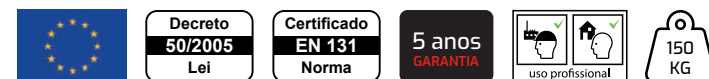
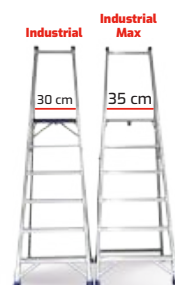

INDUSTRIAL DUPLO

Escadote duplo de duas subidas com degraus largos 8 cm.

Escadote de uso profissional fabricado em alumínio nervurado, os degraus estão soldados aos montantes dando lugar a uma estrutura muito sólida e resistente.

CARACTERÍSTICAS TÉCNICAS

- Distância entre degraus: 25 cm;
- Degraus planos antidescizantes: 8 cm;
- Capacidade: 150 kg;
- Número de degraus: de 3 a 13;
- Altura total fechada: de 0,69 a 3,06 m;
- Testado: 225 kg.

EQUIPAMENTO

- Barra de ferro e dobradiça antiabertura;
- Tacos de borracha antidescizantes com desenho ergonómico;
- Reforços antiflexão nos degraus mais largos;
- Manual de uso e de manutenção;
- Certificado de conformidade com a norma EN 131;
- Etiqueta de identificação.

A norma europeia EN 131 proibe estar nos dois últimos degraus na ausência de guarda-corpos. A plataforma conta como degrau.

OPCIONAIS

- Guarda-corpos;
- Corrimão (de 1 a 4 unidades por escadote);
- Kit rodas (2 ou 4 unidades por escadote).

Estes acessórios/opcionais permitem um uso profissional cómodo e seguro:

- Com o guarda-corpos opcional em alumínio, é possível utilizar o último degrau com a sensação de segurança e conforto por parte do operário.

- As rodas (pode-se por 2 ou 4 por escadote) permitem transportar o escadote rapidamente recuperando tempo e esforço.

- O corrimão (desde 1 unidade até 4 por escadote) permite um agarrar cómodo durante a subida.

Os acessórios opcionais são fornecidos juntamente com parafusos de fixação que se aplicam aos furos feitos diretamente no produto.

*Ver página 31

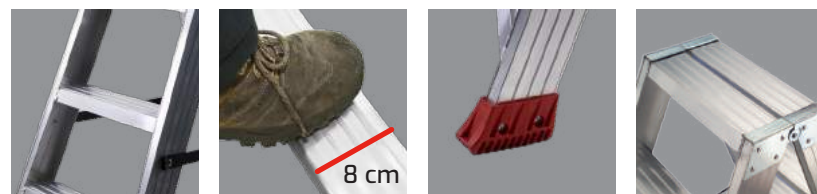

REF						KG	€
	m	m	m	m	mm		
10017	2x3	0.69	1.98	0.43	0.17	80x25	3.50
10018	2x4	0.92	2.21	0.46	0.17	80x25	5.00
10019	2x5	1.17	2.67	0.49	0.17	80x25	6.50
10020	2x6	1.40	2.90	0.51	0.17	80x25	8.00
10021	2x7	1.62	3.12	0.54	0.17	80x25	9.50
10022	2x8	1.86	3.36	0.56	0.17	80x25	11.00
10023	2x9	2.10	3.60	0.59	0.17	80x25	12.50
10024	2x11	2.57	4.07	0.64	0.17	80x25	14.50
10025	2x13	3.06	4.56	0.69	0.17	80x25	17.50



INDUSTRIAL DUPLO PLUS

Escadote de dupla subida com degraus largos 8 cm e ampla plataforma.

Escadote duplo de uso profissional fabricado em alumínio nervurado, os degraus estão soldados aos montantes dando lugar a uma estrutura muito sólida e resistente. Dispõem de uma ampla plataforma de trabalho onde os operadores possam trabalhar com total comodidade e segurança.

CARACTERÍSTICAS TÉCNICAS

- Distância entre degraus: 25 cm;
- Degraus planos antidescizantes: 8 cm;
- Capacidade: 150 kg;
- Número de degraus: de 5 a 13;
- Altura total fechada: de 1,17 a 3,06 m.

EQUIPAMENTO

- Plataforma de apoio aumentada (35x39 cm);
- Barra de ferro e dobradiça antiabertura;
- Tacos de borracha antidescizantes com desenho ergonómico;
- Reforços antiflexão nos degraus mais largos;
- Manual de uso e manutenção;
- Certificado de conformidade com a norma EN 131;
- Etiqueta de identificação.

A norma europeia de segurança EN 131, proibe estar nos últimos degraus na ausência de guarda-corpos. A plataforma conta como degrau.



REF						KG	€
	m	m	m	m	mm		
10026	2x5	1.17	3.17	0.49	0.32	80x25	7.00
10027	2x6	1.40	3.40	0.51	0.32	80x25	9.00
10028	2x7	1.62	3.62	0.54	0.32	80x25	10.00
10029	2x8	1.86	3.86	0.56	0.32	80x25	11.00
10030	2x9	2.10	4.10	0.59	0.32	80x25	13.00
10031	2x11	2.57	4.57	0.64	0.32	80x25	15.00
10032	2x13	3.06	5.06	0.69	0.32	80x25	18.00



INDUSTRIAL DUPLO SPACE

Escadote de dupla subida com degraus largos e ampla plataforma 700x525 cm.

Escadote duplo de uso profissional fabricado em alumínio nervurado, os degraus estão soldados aos montantes dando lugar a uma estrutura muito sólida e resistente. Dispõem de uma ampla plataforma de trabalho. Os operadores trabalham com total comodidade e segurança.

CARACTERÍSTICAS TÉCNICAS

- Distância entre degraus: 25 cm;
- Degraus planos antideslizantes: 8 cm;
- Capacidade: 150 kg;
- Número de degraus: de 3 a 5;
- Altura total fechada: de 0,60 a 1,06 m.

EQUIPAMENTO

- Plataforma de apoio aumentada (700x525 cm);
- Barra de ferro e dobradiça antiabertura;
- Tacos de borracha antideslizantes com desenho ergonómico;
- Reforços antiflexão nos degraus mais largos;
- Manual de uso e manutenção;
- Certificado de conformidade com a norma EN 14183;
- Etiqueta de identificação.

OPCIONAIS

- Guarda-corpos;
- Corrimões (de 1 a 4 unidades por escadote);
- Kit rodas (2 ou 4 unidades por escadote).

Estes acessórios permitem um uso profissional cómodo e seguro:

- No guarda-corpos opcional em alumínio, é possível pisar no último degrau com sensação de segurança e conforto por parte do operário.
- As rodas (pode-se pôr 2 ou 4 por escadote) permitem transportar o escadote rapidamente reduzindo tempo e esforço.
- O corrimão (desde 1 unidade até 4 por escadote) permite um agarrar cómodo durante a subida.
- Os acessórios opcionais são fornecidos junto com o escadote, diretamente da fábrica. Recomendamos encomendar os acessórios juntamente com o escadote.

*Ver página 31

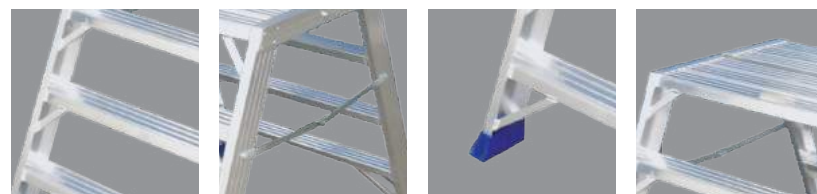

REF							KG	€
	m	m	m	cm	m	mm		
10850	2x3	0.60	0.45	2.60	77.30	0.22	80x25	9.20
10851	2x4	0.83	0.69	2.80	79.30	0.22	80x25	12.00
10852	2x5	1.06	0.93	3.00	83.00	0.22	80x25	14.80

OPCIONAIS INDUSTRIAIS DUPLOS



APLUS

Escadote de armazém profissional com plataforma, degrau largo de 8 cm e uma subida larga.

Escadote de uso profissional fabricado com alumínio nervurado que proporciona a máxima robustez, os degraus são soldados aos montantes que criam uma estrutura muito sólida e resistente. Dispõe de uma ampla plataforma de trabalho, de uma bandeja e porta-ferramentas, degraus de 8 cm de profundidade e um corrimão para uma cómoda subida e descida dos operadores. Inclui corrimão de proteção e barra de reforço antiabertura/fecho accidental para a máxima segurança. Equipado com rodas e braços para facilitar o seu deslocamento e o seu fecho ocupando apenas 33 cm de largura fechada na sua armazenagem. O escadote modelo Aplus cumpre com a norma europeia de segurança EN 131.

CARACTERÍSTICAS TÉCNICAS

- Número de degraus: de 4 a 12;
- Distância entre degraus: 25 cm;
- Profundidade degraus: 8 cm;
- Largura fechada: 33 cm;
- Dimensões plataforma: 45x50 cm;
- Altura guarda-corpos: 80 cm;
- Rodas de 125 mm de diâmetro;
- Altura da plataforma: de 1,00 a 2,80 m;
- Altura total: de 1,80 a 3,60 m;
- Capacidade: 150 kg.

EQUIPAMENTO

- Corrimão de subida;
- Degraus antideslizantes;
- Tacos de borracha antideslizantes;
- Bandeja porta-ferramentas com capacidade para 15 kg;
- Reforços antiflexão nos degraus mais largos;
- Manual de uso e de manutenção;
- Certificado de conformidade com a norma EN 131;
- Etiqueta de identificação;
- Barra de segurança antiabertura/fecho accidental, que atua também como asa para transporte.

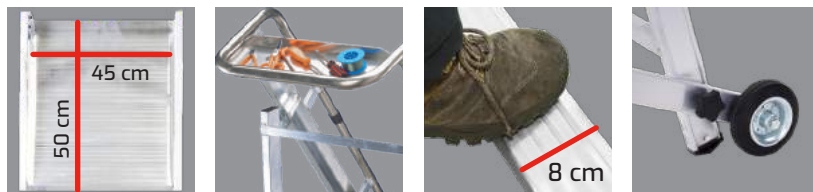

REF		m	m	m	m	m	m	KG	€
10046	4	1.00	1.80	3.00	0.80	1.37	0.33	15.80	
10047	6	1.40	2.20	3.40	0.83	1.70	0.33	19.40	
10048	8	1.90	2.70	3.90	0.85	2.06	0.33	22.80	
10049	10	2.30	3.10	4.30	0.90	2.40	0.33	26.00	
10050	12	2.80	3.60	4.80	0.94	2.80	0.33	29.00	

33 cm



APROF

Escadote de armazém, degrau largo de 10 cm e plataforma de trabalho.

Escadote de armazém especialmente desenhado para operários que queiram permanecer numa altura num prolongado espaço de tempo (armazéns, cemitérios, trabalhos de manutenção, grandes armazéns...). É fabricado em alumínio nervurado que proporciona máxima robustez. Degraus soldados aos montantes que criam uma estrutura resistente. Muito cómodo pela sua largura de subida, degraus de grande profundidade e ampla plataforma que inclui um rodapé com uma altura de 15 cm, corrimões e guarda-corpos de 1 m de altura que oferece muita segurança. Incluem rodas e pegas especiais para facilitar o seu transporte. O escadote fecha-se, facilitando o seu armazenamento. Opcionalmente pode-se adaptar um estabilizador especial para passagens estreitas, 75 cm para zonas com pouco espaço.

CARACTERÍSTICAS TÉCNICAS

- Número de degraus: de 4 a 14;
- Distância entre degraus: 24 cm;
- Profundidade degraus: 10 cm;
- Perfil montantes: 100x30 mm;
- Largura de subida: 60 cm;
- Dimensões plataforma: 54x54 cm;
- Altura guarda-corpos: 1,00 m;
- Altura rodapé: 15 cm;
- Rodas de 125 mm de diâmetro;
- Altura da plataforma: de 1,07 a 3,75 m;
- Altura total: de 2,07 a 4,75 m;
- Capacidade: 150 kg.

EQUIPAMENTO

- Corrimões de subida;
- Degraus antideslizantes;
- Barra de segurança antiabertura/fecho accidental que atua também como asa para transporte;
- Tacos de borracha antideslizantes com desenho ergonómico;
- Bandeja porta-ferramentas com capacidade para 15 kg;
- Reforços antiflexão nos degraus mais largos;
- Manual de uso e manutenção;
- Certificado de conformidade com a norma EN 131;
- Etiqueta de identificação.

OPCIONAIS

- Estabilizador de 75 cm para passagens estreitas;
- Kit de 4 rodas autobloqueantes 80 mm de diâmetro;
- Outras medidas sob pedido.



REF		m	m	m	m	m	KG	€
10051	4	1.07	2.07	3.07	1.01	1.32	27.00	
10052	6	1.60	2.60	3.60	1.01	1.60	31.00	
10053	8	2.15	3.15	4.15	1.17	1.92	35.00	
10054	10	2.65	3.65	4.65	1.17	2.22	39.00	
10055	12	3.16	4.16	5.16	1.33	2.50	44.00	
10056	14	3.75	4.75	5.75	1.50	2.80	48.00	



APROF MAXI

Escadote de armazém, degrau de 20 cm e uma subida com rodas.

Escadote de armazém especialmente desenhado para operários que têm necessidade de permanecer em altura por um período prolongado, com grande comodidade (armazéns, cemitérios, lugares de manutenção, grandes armazéns...). Está fabricado em alumínio nervurado que proporciona uma grande robustez. Degraus soldados aos montantes criando uma estrutura muito resistente e sólida. Diferencia-se dos outros modelos pela sua robustez (perfis de 200x30 mm) e pela sua parte traseira ser completamente perpendicular ao solo o que permite aproximar o escadote completamente às máquinas ou a outras zonas de trabalho. Muito cómodo pela sua largura de subida, degraus de grande profundidade, ampla plataforma que inclui rodapé com uma altura de 15 cm e corrimões, guarda-corpos de 1 m de altura, conferindo uma grande segurança. Inclui rodas e pegas especiais para facilitar o seu transporte, o escadote fecha-se facilitando a sua armazenagem.

CARACTERÍSTICAS TÉCNICAS

- Número de degraus: de 6 a 14;
- Distância entre degraus: 23 cm;
- Profundidade degraus: 20 cm;
- Perfil montantes: 200x30 mm;
- Largura de subida: 60 cm;
- Dimensões plataforma: 53x92 cm;
- Altura guarda-corpos: 1,00 m;
- Altura rodapé: 15 cm;
- Rodas de 125 mm de diâmetro;
- Altura da plataforma: de 1,40 a 3,22 m;
- Altura total fechada: de 3,06 a 5,30 m;
- Capacidade: 150 kg.

EQUIPAMENTO

- Corrimões de subida;
- Degraus antidescizantes;
- Barra de segurança antiabertura/fecho acidental que atua também como asa para transporte;
- Tacos de borracha antidescizantes com desenho ergonómico;
- Bandeja porta-ferramentas com capacidade para 15 kg;
- Reforços antiflexão nos degraus mais largos;
- Manual de uso e de manutenção;
- Etiqueta de identificação.



REF		m	m	m	m	m	m	KG	€
10057	6	3.06	1.40	2.40	3.40	1.00	1.97	39.00	
10058	8	3.62	1.85	2.85	3.85	1.16	2.29	46.00	
10059	10	4.18	2.30	3.30	4.30	1.32	2.62	53.00	
10060	12	4.74	2.76	3.77	4.80	1.48	2.94	60.00	
10061	14	5.30	3.22	4.23	5.30	1.48	3.26	69.00	



AGRILUX

Escadote de forma convergente com barra traseira de suporte.

Trata-se de um escadote especialmente desenhado para realizar tarefas agrícolas como a recolha de fruta ou poda. O Agrilux é um escadote com um lado de subida. Também pode ser usado em posição de apoio recolhendo a perna do suporte. A sua forma convergente permite colocá-lo facilmente entre os ramos das árvores. É fabricado em alumínio nervurado extrudido de grande resistência. Dispõem de degraus estriados antidescizantes 100 mm soldados aos montantes, dando lugar a uma estrutura muito sólida e resistente. Barra traseira de suporte muito segura, a parte traseira fixa ao terreno, fixando o escadote de forma muito estável. Como opção é possível fornecer o escadote com degrau de apoio 8 cm.

CARACTERÍSTICAS TÉCNICAS

- Número de degraus: de 4 a 14;
- Altura total fechada: de 1,62 a 4,32 m;
- Distância entre degraus: 27 cm;
- Capacidade: 150 kg.

EQUIPAMENTO

- Tacos antidescizantes;
- Barra traseira suporte com espeto;
- Cinta antiabertura;
- Etiqueta de identificação.

OPCIONAIS

- Espetos nos perfis dianteiros para fixar o escadote ao solo;
- Degraus de apoio de 10 cm.



REF		m	m	m	KG	€
10213.5	4	1.62	1.52	0.61	5.00	
10213.2	5	1.89	1.79	0.68	7.00	
10213.1	6	2.16	2.06	0.75	9.00	
10213.3	7	2.43	2.33	0.82	11.00	
10213	8	2.70	2.60	0.89	13.00	
10213.4	9	2.97	2.87	0.96	16.00	
10214	10	3.24	3.14	1.03	19.00	
10215	12	3.78	3.68	1.17	25.00	
10216	14	4.32	4.22	1.24	28.00	



**PLATAFORMAS
INDIVIDUAIS
DE TRABALHO**

BRABUS

Escadote profissional com ampla plataforma de alumínio

BRABUS é contruída com uma ampla plataforma de alumínio, superfície em contraplacado marítimo reforçado, e equipada com rodapés de 100 mm para evitar que objetos caiam. Com um sistema de guarda-corpo dobrável, que protege o operador no trabalho a 360°, em conformidade à EN131-7. O seu sistema anti fecho acidental proporcionam uma segurança extra e as suas rodas tornam-na fácil e cómoda de transportar, em qualquer superfície. Os degraus antiderrapantes 80 mm de grande relevo e a sua estrutura tubular de 40 mm de diâmetro com abertura na base, dão-lhe uma estabilidade e subidamuito confortável.

CARACTERÍSTICAS TÉCNICAS

- Plataforma de alumínio reforçada com contraplacado marítimo antiderrapante (47x55cm);
- Tacos antiderrapantes em PVC;
- Degraus antiderrapantes: 8 cm;
- Distância entre degraus: 24 cm;
- Guarda-corpo de perímetro;
- Rodas de transporte: Ø 125 mm;
- Largura da subida: 53 cm;
- Dobradiças de abertura de alumínio;
- Construção em alumínio Ø 40 mm

PROTEÇÃO & SEGURANÇA
360°

TOP GAMA
EST.
TOP GAMA
1978
JORMAX INDUSTRIA LDA.



REF								KG	€
	m	m	m	m	m	mm			
23063	3	1.86	2.72	0.72	0.93	0.12	40	13	
23064	4	2.10	2.96	0.96	0.93	0.12	40	16	
23065	5	2.35	3.20	1.20	0.93	0.12	40	18	
23066	6	2.59	3.44	1.44	0.93	0.12	40	19	

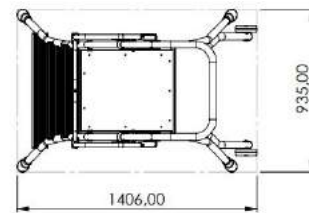
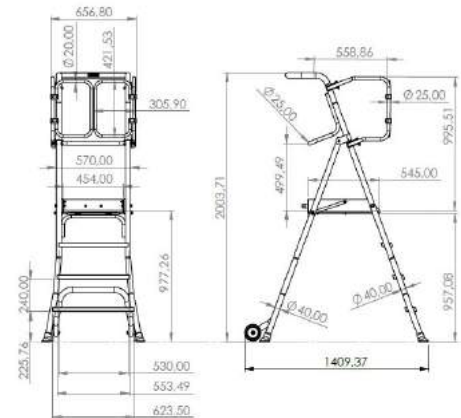

DELTA

Escadote com plataforma e proteção de corpo 360°.

Escadote profissional em alumínio com nervuras e degraus soldados aos montantes. Para uso intensivo com 2 rodas, corrimões, porta-ferramentas e maior largura. Degraus reforçados e antiderrapantes, corrimão aparafusado lacado, fornecido desmontado.

CARACTERÍSTICAS TÉCNICAS

- Plataforma de alumínio reforçado antiderrapante (43x44 cm) com sistema de abertura anti acidental;
- Pregos de PVC ergonômicos antiderrapantes;
- Degraus antiderrapantes: 8 cm;
- Distância entre degraus: 26 cm;
- Proteção de perímetro em 4 lados: 83 cm;
- Corrimão aparafusado;
- Fitas de segurança contra abertura acidental;
- Corrimãos pintados removíveis;
- Rodas de transporte: Ø 125 mm;
- Largura de aumento: 50 cm;
- Dobradiças de abertura de aço;
- Perfil montante frontal: 80x25 mm;
- Perfil montante traseiro: 57x27 mm.

PROTEÇÃO & SEGURANÇA
360°



REF							KG	€
	m	m	m	m	m			
13737	3	1.78	0.75	2.75	0.74		12.50	
13738	4	2.04	1.00	3.00	0.74		13.70	
13739	5	2.30	1.26	3.26	0.74		15.00	
13740	6	2.56	1.52	3.52	0.74		16.00	
13741	7	2.82	1.78	3.78	0.82		17.30	
13742	8	2.96	2.03	4.03	0.82		18.50	



FLY

Plataforma individual de trabalho com guarda-corpos a 360° e com degraus largos.

Cumpra a nova norma europeia EN 131-7 de plataformas individuais de trabalho que oferecem uma proteção de 360°. Está equipada com um sistema de estabilizador desdobrável para que se possa trabalhar dobrado junto a uma parede. Equipada com degraus largos na rampa de subida.

CARACTERÍSTICAS TÉCNICAS

- Os estabilizadores podem ser fechados para trabalhar em espaços reduzidos;
- Corrimão patenteado;
- Desdobráveis com um só gesto permitem desdobrar-se num espaço mínimo;
- Rodas de transporte de 150 mm de diâmetro;
- Rampa de subida de 55 cm largura;
- Bolsa porta-ferramentas;
- Dobradiças em aço;
- Embalado em plástico;
- Termo retráctil;
- Capacidade: 150 kg.

EQUIPAMENTO

- Plataforma antideslizante de alumínio reforçado (60x53 cm) com sistema antiabertura accidental e rodapé de 10 cm;
- Os tacos de apoio são PVC ergonómicos antideslizantes;
- Degraus antideslizantes de 80 mm com distância entre degraus de 26 cm;
- Guarda-corpos de 100 cm nos 4 lados;
- Estabilizadores telescópicos e dobráveis fechados 72 cm
3/4 degraus: Aberto = 152 cm
5/6 degraus: Aberto = 176 cm
7/8 degraus: Aberto = 210 cm;
- Cinta antiabertura (escadote fechado);
- Fechado o escadote mantém-se de pé (46 cm de largura fechada).



PROTEÇÃO & SEGURANÇA 360°



REF		m	m	m	m	m	KG	€
10866	3	1.99	0.75	2.75	0.72x1.34	0.46	24.00	
10867	4	2.25	1.00	3.00	0.72x1.55	0.46	26.00	
10868	5	2.55	1.26	3.26	0.72x1.78	0.46	27.00	
10869	6	2.83	1.52	3.52	0.72x1.99	0.46	29.00	
10870	7	3.11	1.78	3.78	0.72x2.25	0.46	30.00	
10871	8	3.39	2.03	4.03	0.72x2.46	0.46	32.00	



46 cm

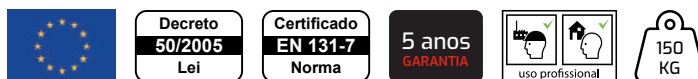

FLY LIGHT

Plataforma individual de trabalho com guarda-corpos 360°.

Cumpra com a nova norma europeia EN 131-7 de escadotes que oferecem uma proteção de 360° e um evolucionário sistema estabilizador que se pode ajustar de acordo com o espaço em que o operador deve trabalhar. Equipada com degraus quadrados na rampa de subida 30x30 mm. Degraus com inclinação de 30° para que fiquem paralelos ao solo, permitindo ao operador ter o pé numa base plana aumentando a comodidade e produtividade.

CARACTERÍSTICAS TÉCNICAS

- Plataforma antideslizante de alumínio reforçado (58x44 cm) com antiabertura accidental e rodapé de 10 cm;
- Os tacos de apoio em PVC ergonómicos antideslizante;
- Degraus antideslizantes: 30 mm (profundidade) e distância entre degraus 30 cm;
- Guarda-corpos de 100 cm nos 4 lados;
- Estabilizadores telescópicos dobráveis fechados 64 cm
3/4 degraus: Abertos = 144 cm
5/6 degraus: Abertos = 168 cm
7 degraus: Abertos = 202 cm;
- Cinta antiabertura (escadote fechado);
- Fechado o escadote mantém-se de pé (63 cm de largura fechada);
- Capacidade: 150 kg.

EQUIPAMENTO

- Corrimões orientáveis e desmontáveis;
- Rodas de transporte diâmetro: 150 mm;
- Rampa de subida: de 47 cm;
- Bolsa porta-ferramentas;
- Dobradiças de aço;
- Embalada em plástico;
- Termo retráctil;
- Articulação de aço pintado.



PROTEÇÃO & SEGURANÇA 360°



REF		m	m	m	m	m	KG	€
10855	3	1.87	0.72	2.72	0.64x1.18	0.63	21.00	
10856	4	2.17	1.00	3.00	0.64x1.50	0.63	22.00	
10857	5	2.47	1.28	3.28	0.64x1.72	0.63	23.00	
10858	6	2.77	1.56	3.56	0.64x1.72	0.63	24.00	
10859	7	3.07	1.84	3.84	0.64x1.72	0.63	25.00	



63 cm



PLATAFORMAS INDIVIDUAIS DE TRABALHO

PLATAFORMAS INDIVIDUAIS DE TRABALHO

TELEFLY

Plataforma individual de trabalho telescópico - soldada.

Construída de acordo com a norma europeia EN 131-7, esta plataforma de trabalho combina todas as características de um escadote telescópico com uma plataforma, obtendo-se assim uma mistura de segurança, portabilidade, estabilidade e fácil manuseamento. Usando o sistema telescópico obtém-se 9 alturas diferentes de trabalho.

CARACTERÍSTICAS TÉCNICAS

- Número de degraus: de 4 a 6;
- Distância entre degraus: 23 cm;
- Profundidade dos degraus: 20 cm;
- Perfil montante: 65x53 mm;
- Largura subida: 55 cm;
- Altura da plataforma: de 1,00 a 2,00 m;
- Capacidade: 150 kg;
- Largura fechada: 46 cm.

EQUIPAMENTO

- Corrimão;
- Rodapé de 10 cm;
- Guarda-corpos de 100 cm;
- Base larga (máxima estabilidade);
- Ponteira ergonómica em PVC;
- Gancho de elevação telescópica;
- 1 roda + 2 rodas autobloqueantes de 150 mm de diâmetro;
- Manual de uso e manutenção;
- Etiqueta de identificação EN 131-7.

OPCIONAIS

- Escadote sem rodas;
- Bandeja porta-ferramentas.

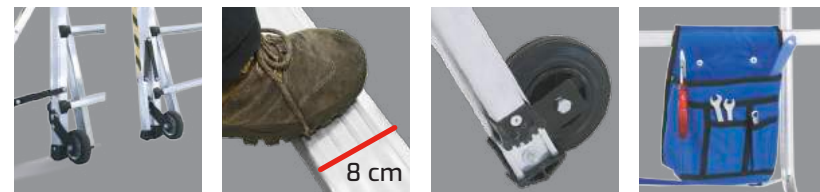
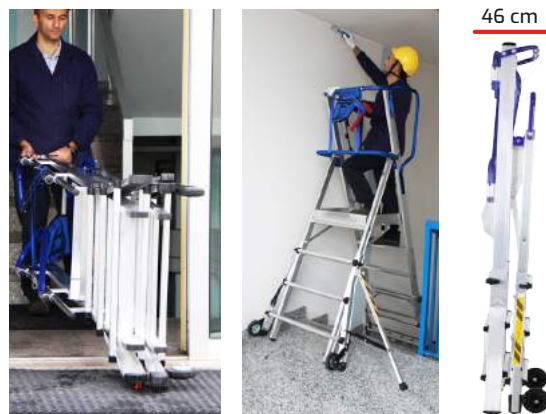

REF		m	m	m	m	m	KG	€
10043	4	2.26	1.00 - 1.50	3.50	0.89x1.99	0.46	28.00	
10044	5	2.54	1.25 - 1.75	3.75	0.89x2.21	0.46	31.00	
10045	6	2.82	1.50 - 2.00	4.00	0.89x2.44	0.46	34.00	



TELEFLY LIGHT

Plataforma individual de trabalho com guarda-corpos 360°.

Cumpe com a nova norma europeia EN 131-7 de escadotes que oferecem uma proteção de 360°. Equipada com degraus quadrados na rampa de subida 27x27 mm. Com 2 modelos apenas é possível obter 7 alturas diferentes de trabalho. Com esta solução é possível trabalhar em desníveis, tais como rampas e escadarias.

CARACTERÍSTICAS TÉCNICAS

- Número de degraus: de 4 a 6;
- Distância entre degraus: 23 cm;
- Profundidade dos degraus: 27x27 mm;
- Perfil montante: 65x53 mm;
- Largura subida: 55 cm;
- Altura da plataforma: de 1,00 a 2,32 m;
- Capacidade: 150 kg;
- Norma EN 131-7.

EQUIPAMENTO

- Rodapé de 10 cm;
- Plataforma: 57x44 cm;
- Guarda-corpos de 100 cm;
- Base larga (máxima estabilidade);
- Ponteira ergonómica em PVC;
- Gancho de elevação telescópica;
- Bandeja porta-ferramentas: 15 kg;
- Manual de uso e manutenção;
- 2 rodas de diâmetro 150 mm;
- Etiqueta de identificação.

OPCIONAIS

- 2 corrimões;
- Bandeja porta-ferramentas.

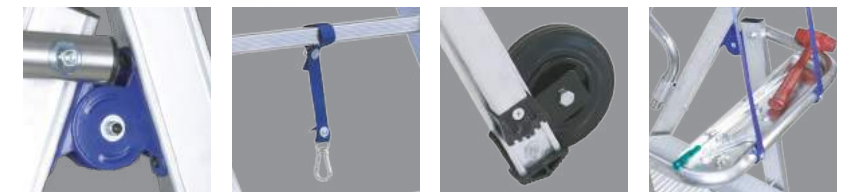

REF		m	m	m	m	m	KG	€
10862	4 - 3	2.15	1.00	1.52	3.50	0.80x1.60	0.31	17.50
10865	6 - 4	2.73	1.25	2.32	4.30	0.80x2.17	0.31	20.50

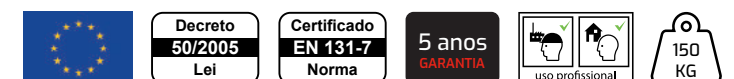
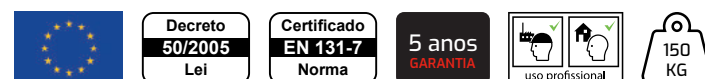

MINIFLY

Escadote de trabalho stock.

Construído de acordo com a norma europeia EN 131-7, este escadote de trabalho combina todas as características de uma escada com uma plataforma, obtendo-se assim uma mistura de segurança, portabilidade, estabilidade e fácil manuseamento. É muito leve e pode ser colocado em qualquer direção graças às rodas giratórias autobloqueantes. Ideal para trabalhos a baixa altura que exigem o máximo de segurança, especialmente indicada para reposição de stock em supermercados.

PROTEÇÃO
& SEGURANÇA
360°



CARACTERÍSTICAS TÉCNICAS

- Número de degraus: de 1 a 2;
- Distância entre degraus: 23 cm;
- Profundidade dos degraus: 10 cm;
- Perfil montante: 65x53 mm;
- Largura subida: 47 cm;
- Altura da plataforma: de 0,25 a 0,50 m;
- Capacidade: 150 kg;
- Largura fechada: 25 cm.

EQUIPAMENTO

- Corrimão;
- Rodapé de 10 cm;
- Guarda-corpos de 10 cm de altura;
- Base larga (máxima estabilidade);
- Ponteira ergonómica em PVC;
- 2 rodas autobloqueantes de 150 mm de diâmetro;
- Manual de uso e manutenção;
- Etiqueta de identificação.

OPCIONAIS

- Escadote sem rodas;
- Porta-ferramentas.



25 cm



REF							KG	€
	m	m	m	m	m	m		
10015	1	1.37	1.23	0.25	2.25	0.56x0.63	0.25	13.00
10016	2	1.65	1.48	0.50	2.50	0.56x0.78	0.25	14.00



BANCOS

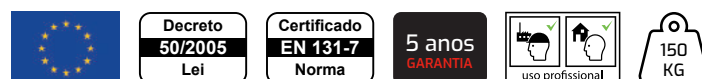

HORUS

Tamborete de uma subida com degrau largo e ampla plataforma.

Tamborete de uso profissional fabricado em alumínio nervurado. Os degraus estão soldados aos montantes dando lugar a uma estrutura muito sólida e resistente. O Horus dispõe de uma ampla superfície de apoio no solo que evita o deslizamento ou o oscilar do escadote, inclusive quando o operário apoia os pés na ponta da plataforma. Ampla plataforma em alumínio injetado, antideslizante, muito resistente e cómoda.

CARACTERÍSTICAS TÉCNICAS

- Distância entre degraus: 25 cm;
- Degraus planos antideslizantes: 8 cm;
- Capacidade: 150 kg;
- Largura fechado: 16 cm;
- Número de degraus: de 2 a 4;
- Altura total: de 0,42 a 0,84 m;
- Largura da base: de 53 a 60 cm.

EQUIPAMENTO

- Plataforma em alumínio antideslizante (40x30 cm);
- Barra antiabertura/fecho accidental;
- Tacos de borracha antideslizantes com desenho ergonómico;
- Reforços antiflexão nos degraus mais largos;
- Manual de uso e manutenção;
- Certificado de conformidade com a norma EN 14183;
- Etiqueta de identificação.

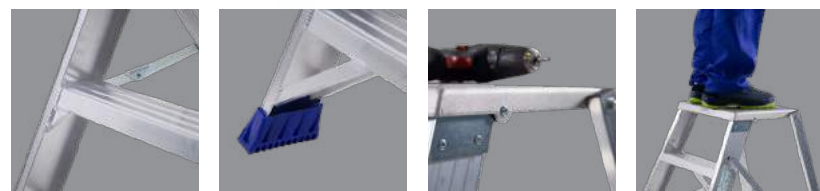

REF							KG	€
		m	m	m	m	m		
10033	2	0.69	0.42	2.42	0.53	0.16	3.70	
10034	3	0.90	0.62	2.62	0.56	0.16	4.50	
10035	4	1.13	0.84	2.84	0.60	0.16	5.30	



CARGO INDUSTRIAL

Tamborete com degrau largo antideslizante.

Medidas especiais e acessórios opcionais sob pedido.

Tamborete de uso profissional fabricado em alumínio nervurado. Os degraus estão soldados aos montantes dando lugar a uma estrutura muito sólida e resistente. Degraus de grandes dimensões, em alumínio e antideslizante, soldados a uma robusta estrutura tubular. Ampla superfície de apoio ao solo para uma maior estabilidade.

CARACTERÍSTICAS TÉCNICAS

- Distância entre degraus: 24 cm;
- Profundidade degraus: 20 cm;
- Capacidade: 150 kg;
- Número de degraus: de 1 a 4;
- Altura plataforma: de 0,24 a 0,96 m.

EQUIPAMENTO

- Degraus com superfície antideslizante;
- Tacos de borracha antideslizantes;
- Manual de uso e manutenção;
- Etiqueta de identificação;
- Tamborete industrial fabricado em alumínio soldado;
- Degrau antideslizante de 45x20 cm;
- Distância entre degraus 24 cm;
- Tacos antideslizantes em PVC.

OPCIONAIS

- 2 subidas;
- Com corrimões;
- Com rodas.



REF							KG	€
		m	m	m	m	m		
10036	1	0.24	2.24	0.51	0.38	2.00		
10037	2	0.48	2.49	0.59	0.57	4.00		
10038	3	0.72	2.72	0.66	0.85	6.00		
10039	4	0.96	2.97	0.71	1.13	8.00		



DINAMIK

Perfeito para uso profissional e também para a casa em locais de bricolage.

Fabricado em alumínio anodizado não suja as mãos do utilizador. Tem uma ampla rampa de subida e um guarda-corpos/corrimão rebatível, equipado com 2 rodas para o transporte e um porta-objetos com gancho para o balde. Amplos degraus planos de alumínio antideslizante com 23 cm, dobram-se junto à estrutura para ocupar um espaço reduzido, fácil de guardar e de transportar. A Dinamik pode guardar-se em qualquer lugar (15 centímetros de largura fechada). O desenho do escadote permite que, quando aberto ocupe um grande espaço conferindo-lhe uma maior estabilidade e comodidade no seu uso.

CARACTERÍSTICAS TÉCNICAS

- Distância entre degraus: 24 cm;
- Corrimão abatível: 60 cm;
- Bandeja porta-objetos com pega para baldes;
- Tacos antideslizantes de PVC;
- Largura fechado: 15 cm;
- Garantia 5 anos;
- Capacidade: 150 kg.

EQUIPAMENTO

- Corrimões de subida;
- Degraus antideslizantes;
- Barra de segurança antiabertura/fecho accidental que atua também como asa para transporte;
- Tacos de borracha antideslizantes com desenho ergonómico;
- Bandeja porta-ferramentas com capacidade para 15 kg;
- Reforços antiflexão nos degraus mais largos;
- Manual de uso e manutenção;
- Certificado de conformidade com a norma EN 14183;
- Etiqueta de identificação.

OPCIONAIS

- Estabilizador de 75 cm para passagens estreitas;
- Kit de 4 rodas autobloqueantes de 80 mm de diâmetro;
- Outras medidas sob pedido.



REF							KG	€
	m	m	m	m	m	m		
10040	3	1.10	0.68	2.65	0.59	0.15	9.50	
10041	4	1.42	0.90	2.87	0.59	0.15	12.50	
10042	5	1.70	1.10	3.10	0.59	0.15	15.50	



ESCADOTES SEMI-PROFISSIONAIS



STANDARD PLUS EXTRA DELUX

Escadote em alumínio com porta-objetos.

Escadote fabricado em alumínio de máxima robustez. Os degraus de 120 mm estão revitados aos montantes constituindo uma estrutura muito resistente. Muito cómodo de acordo com a largura de subida, o escadote está equipado com um amplo porta-objetos de inúmera utilidade. O Escadote Standard Plus Extra Delux está certificado conforme a norma europeia EN 131.

CARACTERÍSTICAS TÉCNICAS

- Número degraus: de 3 a 8;
- Distância entre degraus: 23,50 cm;
- Profundidade degraus: 120 mm;
- Perfil frente: 50x20 mm;
- Perfil traseiro: 40x20 mm;
- Plataforma: 28x25 cm;
- Altura guarda-corpos: 60 cm;
- Altura plataforma: de 0,66 a 1,82 m;
- Capacidade: 150 kg.

EQUIPAMENTO

- Tacos ergonómicos em PVC antideslizantes;
- Degraus planos antideslizantes: 12 cm;
- Porta-objetos grande dimensão;
- 2 cintas de segurança antiabertura 7 e 8 degraus;
- Reforço parte traseira (a partir do 6º degrau);
- Etiqueta e manual de uso de manutenção;
- Embalagem em termo retráctil com poster.



REF							KG	€
	m	m	m	m	m	mm		
12069.1	3	1.39	0.66	2.66	0.41	0.13	50x20	3.50
12070.1	4	1.65	0.89	2.89	0.43	0.13	50x20	4.00
12071.1	5	1.90	1.12	3.12	0.45	0.13	50x20	4.50
12072.1	6	2.15	1.35	3.35	0.47	0.13	50x20	5.00
12073.1	7	2.39	1.58	3.58	0.49	0.13	50x20	5.50
12074.1	8	2.66	1.82	3.82	0.51	0.13	50x20	6.00

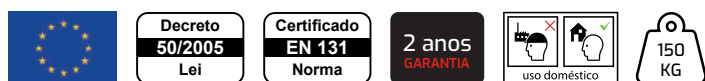

STANDARD PLUS EXTRA

Escadote em alumínio com porta-objetos.

Escadote fabricado em alumínio de máxima robustez. Os degraus de 120 mm estão revitados aos montantes constituindo uma estrutura muito resistente. Muito cómodo de acordo com a largura de subida, o escadote está equipado com um amplo porta-objetos de inúmera utilidade. O Escadote Standard Plus Extra está certificado conforme a norma europeia EN 131.

CARACTERÍSTICAS TÉCNICAS

- Número degraus: de 3 a 8;
- Distância entre degraus: 23,50 cm;
- Profundidade degraus: 120 mm;
- Perfil frente: 50x20 mm;
- Perfil traseiro: 40x20 mm;
- Plataforma: 28x25 cm;
- Altura guarda-corpos: 60 cm;
- Altura plataforma: de 0,66 a 1,82 m;
- Capacidade: 150 kg.

EQUIPAMENTO

- Tacos ergonómicos em PVC antideslizantes;
- Degraus planos antideslizantes: 12 cm;
- Porta-objetos grande dimensão;
- 2 cintas de segurança antiabertura 7 e 8 degraus;
- Reforço parte traseira (a partir do 6º degrau);
- Etiqueta e manual de uso de manutenção;
- Embalagem em termo retráctil com poster.



REF							KG	€
	m	m	m	m	m	mm		
12069	3	1.39	0.66	2.66	0.41	0.13	50x20	3.50
12070	4	1.65	0.89	2.89	0.43	0.13	50x20	4.00
12071	5	1.90	1.12	3.12	0.45	0.13	50x20	4.50
12072	6	2.15	1.35	3.35	0.47	0.13	50x20	5.00
12073	7	2.39	1.58	3.58	0.49	0.13	50x20	5.50
12074	8	2.66	1.82	3.82	0.51	0.13	50x20	6.00



STANDARD PLUS

Escadote semiprofissional em alumínio com degraus 120 mm profundidade.

Escadote com degrau largo e uma subida provida de plataforma e guarda-corpos. Está construído com os degraus 120 mm em alumínio rebitados aos montantes, obtendo uma rampa de subida resistente e estável. A abertura accidental é impedida pela plataforma autobloqueante e cintas de segurança de 7 e 8 degraus.

CARACTERÍSTICAS TÉCNICAS

- Plataforma: 28x25 cm;
- Distância entre degraus: 23,50 cm;
- Altura guarda-corpos: 60 cm;
- Número degraus: de 3 a 8;
- Altura plataforma: de 0,66 a 1,82 m;
- Perfil frente: 50x20 mm;
- Perfil traseiro: 40x20 mm;
- Capacidade: 150 kg.

EQUIPAMENTO

- Tacos ergonómicos em PVC antideslizantes;
- Degraus planos antideslizantes 12 cm;
- 2 cintas de segurança antiabertura 7 e 8 degraus;
- Reforço parte traseira (a partir do 6º degrau);
- Etiqueta e manual de uso de manutenção;
- Embalagem em termo retráctil com poster.



REF							KG	€
	m	m	m	m	m	m		
10069	3	1.38	0.66	2.66	0.41	0.12	3.00	
10070	4	1.64	0.89	2.89	0.43	0.12	3.50	
10071	5	1.89	1.12	3.12	0.45	0.12	4.00	
10072	6	2.14	1.35	3.35	0.47	0.12	4.50	
10073	7	2.38	1.58	3.58	0.49	0.12	5.50	
10074	8	2.65	1.82	3.82	0.51	0.12	6.10	

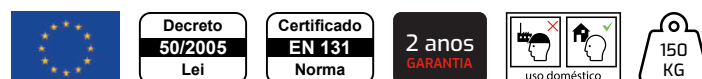

STANDARD

Escadote semiprofissional em alumínio.

Escadote com degrau largo e uma subida provida de plataforma e guarda-corpos. Está construído com os degraus em alumínio de 80 mm rebitados, obtendo uma rampa de subida resistente e estável. A abertura accidental é impedida pela plataforma autobloqueante e cintas de segurança de 7 e 8 degraus.

CARACTERÍSTICAS TÉCNICAS

- Plataforma: 28x25 cm;
- Distância entre degraus: 23,50 cm;
- Altura guarda-corpos: 60 cm;
- Número degraus: de 2 a 8;
- Altura plataforma: de 0,43 a 1,82 m;
- Capacidade: 150 kg;
- Perfil frente: 50x20 mm;
- Perfil traseiro: 40x20 mm.

EQUIPAMENTO

- Tacos ergonómicos em PVC antideslizantes;
- Degraus planos antideslizantes 8 cm;
- 2 cintas de segurança antiabertura 7 e 8 degraus;
- Reforço parte traseira (a partir do 6º degrau);
- Etiqueta e manual de uso de manutenção;
- Embalagem em termo retráctil com poster.



REF							KG	€
	m	m	m	m	m	m		
10062	2	1.15	0.43	2.43	0.39	0.12	2.50	
10063	3	1.38	0.66	2.66	0.41	0.12	3.00	
10064	4	1.64	0.89	2.89	0.43	0.12	3.50	
10065	5	1.89	1.12	3.12	0.45	0.12	4.00	
10066	6	2.14	1.35	3.35	0.47	0.12	4.50	
10067	7	2.38	1.58	3.58	0.49	0.12	5.50	
10068	8	2.65	1.82	3.82	0.51	0.12	6.10	



STANDARD EXTRA

Escadote em alumínio com porta-objetos.

Escadote fabricado em alumínio de máxima robustez. Os degraus de 80 mm estão revitados aos montantes constituindo uma estrutura muito resistente. Muito cómodo de acordo com a largura de subida, o escadote está equipado com um amplo porta objetos de inúmera utilidade. O Escadote Standard Extra está certificado conforme a norma europeia EN 131.

CARACTERÍSTICAS TÉCNICAS

- Número degraus: de 2 a 8;
- Distância entre degraus: 23,50 cm;
- Perfil frente: 50x20 mm;
- Perfil traseiro: 40x20 mm;
- Plataforma: 28x25 cm;
- Altura guarda-corpos: 60 cm;
- Altura plataforma: de 0,43 a 1,82 m;
- Capacidade: 150 kg.

EQUIPAMENTO

- Tacos ergonómicos em PVC antideslizantes;
- Degraus planos antideslizantes: 8 cm;
- Porta-objetos grande dimensão;
- 2 cintas de segurança antiabertura 7 e 8 degraus;
- Reforço parte traseira (a partir do 6º degrau);
- Etiqueta e manual de uso de manutenção;
- Embalagem em termo retráctil com poster.



REF								KG	€
	m	m	m	m	m	mm			
12062	2	1.16	0.43	2.43	0.39	0.12	50x20	3.00	
12063	3	1.39	0.66	2.66	0.41	0.12	50x20	3.50	
12064	4	1.65	0.89	2.89	0.43	0.12	50x20	4.00	
12065	5	1.90	1.12	3.12	0.45	0.12	50x20	4.50	
12066	6	2.15	1.35	3.35	0.47	0.12	50x20	5.00	
12067	7	2.39	1.58	3.58	0.49	0.12	50x20	5.50	
12068	8	2.66	1.82	3.82	0.51	0.12	50x20	6.00	

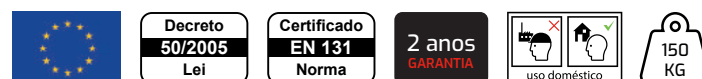

DOMESTIC

Escadote doméstico de alumínio.

Escadote com degrau largo e uma subida provida de plataforma e guarda-corpos. Está construído com os degraus em aço de 80 mm rebitados, obtendo uma rampa de subida resistente e estável. A abertura accidental é impedida pela plataforma antibloqueio.

CARACTERÍSTICAS TÉCNICAS

- Plataforma automática: 28x25 cm;
- Distância entre degraus: 23 cm;
- Altura guarda-corpos: 60 cm;
- Número degraus: de 2 a 8;
- Altura plataforma: de 0,43 a 1,82 m;
- Perfil frente: 40x20 mm;
- Perfil traseiro: 40x20 mm;
- Capacidade: 150 kg.

EQUIPAMENTO

- Tacos ergonómicos em PVC antideslizantes;
- Degraus planos antideslizantes de 8 cm;
- Reforço parte traseira (a partir do 7º degrau);
- Etiqueta e manual de uso de manutenção;
- Embalagem em termo retráctil com poster.



REF								KG	€
	m	m	m	m	m				
10075	2	1.15	0.43	2.43	0.39	0.12	3.10		
10076	3	1.38	0.66	2.66	0.41	0.12	3.70		
10077	4	1.64	0.89	2.89	0.43	0.12	4.30		
10078	5	1.89	1.12	3.12	0.45	0.12	5.00		
10079	6	2.14	1.35	3.35	0.47	0.12	7.10		
10080	7	2.38	1.58	3.58	0.49	0.12	5.50		
10081	8	2.65	1.82	3.82	0.51	0.12	6.10		



DUPLO STANDARD

Escadote doméstico de alumínio de dupla subida.

Escadote de alumínio com degrau largo e uma subida provida de plataforma e guarda-corpos. Está construído com degraus de alumínio rebitados aos montantes, obtendo uma rampa de subida resistente e estável. A abertura accidental é impedida pelas cintas de segurança.

Fabricado segundo a norma europeia EN 131.

CARACTERÍSTICAS TÉCNICAS

- Distância entre degraus: 23 cm;
- Número degraus: de 3 a 7;
- Altura total: de 0,68 a 1,56 m;
- Perfil frente: 50x20 mm;
- Perfil traseiro: 50x20 mm;
- Fácil de transportar;
- Robusto e estável;
- Capacidade: 150 kg.

EQUIPAMENTO

- Tacos ergonómicos em PVC antideslizantes;
- Degraus planos antideslizantes de 8 cm;
- 2 cintas de segurança antiabertura;
- Etiqueta e manual de uso de manutenção;
- Embalagem em termo retráctil com poster.

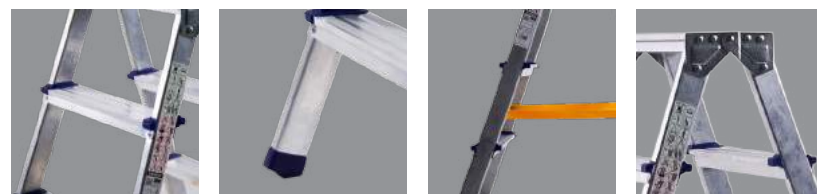

REF						KG	€
	m	m	m	m			
10082	3	0.68	2.43	0.41	0.16	2.10	
10083	4	0.90	2.66	0.42	0.16	2.60	
10084	5	1.12	2.89	0.45	0.16	3.10	
10085	6	1.34	3.12	0.47	0.16	3.60	
10086	7	1.56	3.35	0.49	0.16	4.15	

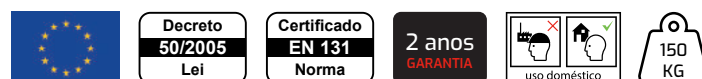

KLASSIC

Escadote em madeira de dupla subida com degraus largos.

Escadote duplo de uso profissional fabricado em madeira pinho, os degraus estão prensados mediante um sistema inovador aos montantes laterais, dando lugar a uma estrutura muito sólida e resistente. Os degraus dispõem de uma ampla base de trabalho onde os operadores podem trabalhar com total comodidade e segurança. As dobradiças em aço de alta resistência são lacadas a preto. Os pés de borracha de grandes dimensões são antiderrapantes.

CARACTERÍSTICAS TÉCNICAS

- Distância entre degraus: 25 cm;
- Degraus planos antideslizantes: 6 cm;
- Perfil lateral: 60x24 mm;
- Capacidade: 150 kg;
- Número de degraus: de 3 a 12;
- Largura fechado: 12,50 cm;
- Altura total: de 0,75 a 3,00 m.

EQUIPAMENTO

- Cinta de segurança antiabertura;
- Tacos de borracha antideslizante;
- Manual de uso e manutenção;
- Certificado de conformidade norma EN 131;
- Etiqueta de identificação.

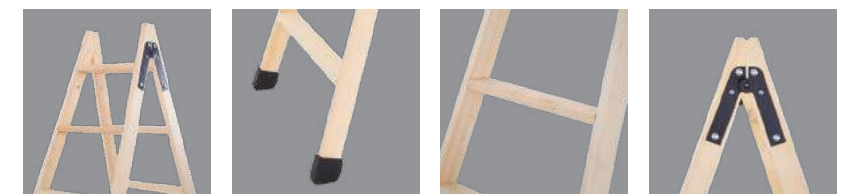

REF						KG	€
	m	m	m	m			
10026.1	2x3	0.90	0.75	2.55	5.10		
10027.1	2x4	1.15	1.00	2.80	6.10		
10028.1	2x5	1.40	1.25	3.05	7.10		
10029.1	2x6	1.65	1.50	3.30	8.10		
10030.1	2x7	1.90	1.75	3.50	9.10		
10031.1	2x8	2.15	2.00	3.75	10.10		
10032.1	2x9	2.40	2.25	4.00	11.10		
10026.2	2x10	2.65	2.50	4.25	12.10		
10027.2	2x12	3.15	3.00	4.50	14.10		



BANCO ESCADOTE CASA

Escadote doméstico de alumínio.

Banco Escadote Casa em alumínio com plataforma em polipropileno de elevada resistência. Ideal para uso doméstico e trabalhos de pouca altura.

CARACTERÍSTICAS TÉCNICAS

- Plataforma: 26x38 cm;
- Distância entre degraus: 22 cm;
- Altura guarda-corpos: 60 cm;
- Número degraus: 3;
- Altura total fechado: 0,67 m;
- Perfil frente: 40x20 mm;
- Perfil traseiro: 33x20 mm;
- Capacidade: 100 kg.

EQUIPAMENTO

- Tacos ergonómicos em PVC antideslizantes;
- Degraus planos antideslizantes 8 cm;
- Etiqueta e manual de uso de manutenção;
- Embalagem em termo retráctil com poster.

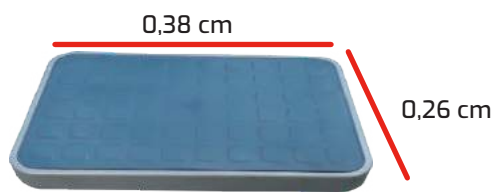

0,15 m

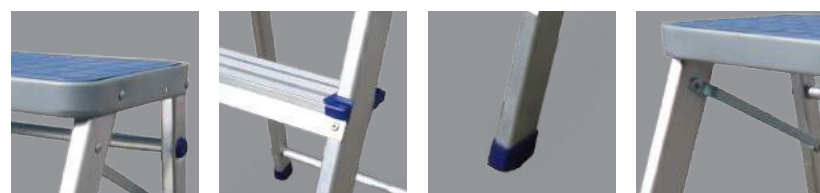

REF						KG	€
	m	m	m	m			
10087	3	0,67	2,67	0,43	0,15	2,50	



BANCO ROLANTE

Tamborete giratório com rodas retráteis.

Em polipropileno é ideal para uso profissional e doméstico, oficina, lojas e armazéns. O tamborete pode ser movido com o pé e ser posicionado sem necessidade de se levantar. Quando se levanta, as rodas desaparecem instantaneamente, podendo ser bloqueadas mediante um anel de borracha antideslizante, posicionado na base.

CARACTERÍSTICAS TÉCNICAS

- Altura total: 42 cm;
- Altura de trabalho: 2,40 m;
- Diâmetro base: 44 cm;
- Diâmetro plataforma: 29 cm;
- Peso: 3,50 kg;
- Capacidade: 150 kg.

EQUIPAMENTO

- Ampla plataforma com estrias antideslizantes;
- 3 rodas retráteis;
- Etiquetas e manual de uso e manutenção.



REF	€
10088	74,00

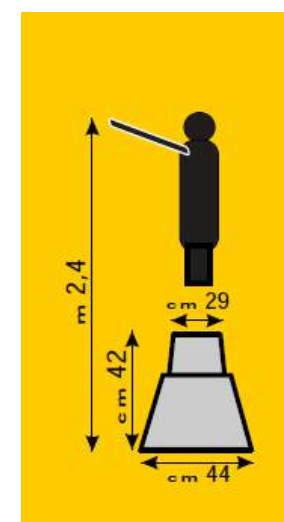

ESCADOTIM DEGRAU LARGO COM PROTEÇÃO

Tamborete em aço pintado com degrau largo.

De uma subida, com guarda-corpo, para uso doméstico. A estrutura do tamborete apresenta um apoio sólido ao solo.

CARACTERÍSTICAS TÉCNICAS

- Amplos degraus recobertos de goma antideslizantes (26x38 cm);
- Estrutura em tubo de aço redondo: 25 mm;
- Largura rampa subida: 40 cm;
- Guarda-corpos recoberto em borracha com altura: 34 cm;
- Distância entre degraus: 24 cm;
- Degraus planos antideslizantes: 26x38 cm recobertos de borracha de goma;
- Número degraus: de 2 a 4;
- Altura plataforma: de 0,48 a 0,95 m;
- Capacidade: 100 kg.

EQUIPAMENTO

- Tacos de goma antideslizantes;
- Etiquetas e manual de uso de manutenção;
- Embalagem em bolsa de plástico.



REF						KG	€
		m	m	m	m		
10089	2	0.48	2.50	0.45	0.07	5.00	
10090	3	0.73	2.70	0.45	0.07	9.00	
10091	4	0.95	2.90	0.45	0.07	12.00	



ESCADOTIM LARGO

Tamborete ultrafino em aço pintado.

De uma subida, com guarda-corpos, ideal para uso doméstico. Graças à sua espessura fina, quando fechado ocupa pouco espaço (4 cm).

CARACTERÍSTICAS TÉCNICAS

- Altura guarda-corpos: 35 cm;
- Distância entre degraus: 24 cm;
- Capacidade: 150 kg;
- Número degraus: de 2 a 4;
- Altura plataforma: de 0,48 a 0,90 m.

EQUIPAMENTO

- Amplos degraus em aço pintado antideslizantes (20x30 cm);
- Tacos antideslizantes em PVC;
- Etiquetas e manual de uso e manutenção.

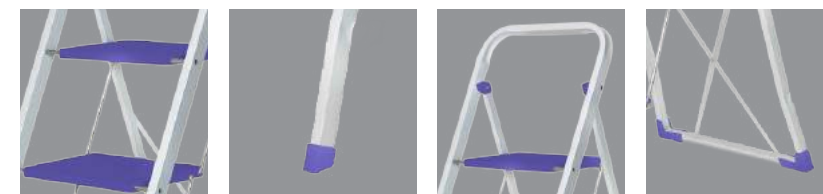

REF						KG	€
		m	m	m	m		
10092	2	0.90	0.48	2.48	0.42	0.04	4.00
10093	3	1.15	0.71	2.70	0.42	0.04	5.30
10094	4	1.35	0.90	2.90	0.42	0.04	7.00



ESCADOTIM ALUMÍNIO

Tamborete ultrafino em alumínio anodizado.

Para uso em casa, oficina ou negócio, está construído em alumínio anodizado para não sujar as mãos ao operário. Perfeito para pequenos trabalhos e adequado também para o uso doméstico. Possui amplos degraus planos em alumínio antideslizante com 20x30 cm. O desenho do tamborete apresenta um apoio ao solo extremadamente amplo que confere grande estabilidade e conforto de uso.

CARACTERÍSTICAS TÉCNICAS

- Degraus amplos em alumínio antideslizante (20x30 m);
- Altura guarda-corpos: 35 cm;
- Distância entre degraus: 23 cm;
- Largura fechado: 4 cm;
- Capacidade: 150 kg.

EQUIPAMENTO

- Tacos de goma antideslizantes;
- Sistema de segurança antiabertura acidental constituído de tirantes simétricos;
- Embalagem em termo retráctil;
- Etiquetas e manual de uso e manutenção.



REF							KG	€
	m	m	m	m	m	m		
10095	2	0.90	0.47	2.47	0.52	0.04	3.00	
10096	3	1.12	0.71	2.71	0.53	0.04	4.00	



ARQUI

Tamborete ultrafino dobrável com guarda-corpo automático.

Produzido em alumínio anodizado preto, é super compacto e perfeito para o uso em casa, escritório ou loja. Como é anodizado não ganha ferrugem, não oxida e não suja as mãos do utilizador. Equipado com degraus de alumínio de grandes dimensões e antiderrapantes. O desenho deste modelo de escadote é pensado no design e na estabilidade, proporcionando um produto bonito de grande conforto em utilização.

CARACTERÍSTICAS TÉCNICAS

- Número degraus: 3;
- Largura fechado: 4 cm;
- Altura total fechado: 1,06 m;
- Altura último degrau: 0,75 m;
- Largura: 0,50 m;
- Dimensão degrau antideslizante: 26x33 cm;
- Capacidade: 150 kg.

EQUIPAMENTO

- Degraus antideslizantes em PVC;
- Etiquetas e manual de uso e manutenção.

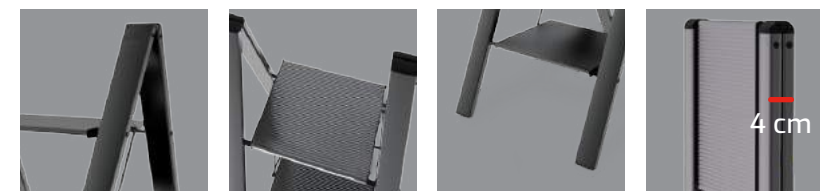
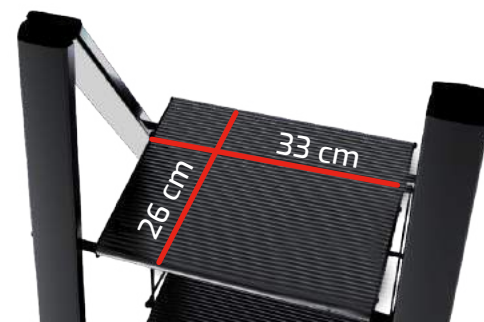

REF							KG	€
	m	m	m	m	m	m		
10098	3	1.06	0.75	2.75	0.50	0.04	6.20	



CARGO PLUS

Plataforma de trabalho degrau largo 550x240 mm antideslizante.

Medidas especiais e acessórios opcionais sob pedido. Plataforma de uso profissional fabricado em alumínio nervurado. Os degraus 550x240 mm estão soldados aos montantes dando lugar a uma estrutura muito sólida e resistente. Degraus de grandes dimensões em alumínio antideslizante soldados a uma robusta estrutura tubular. Ampla superfície de apoio ao solo para uma maior estabilidade.

CARACTERÍSTICAS TÉCNICAS

- Distância entre degraus: 20 cm;
- Degraus: 550x240 mm;
- Capacidade: 150 kg;
- Número de degraus: 1 a 5;
- Altura máxima: 1000 mm.

EQUIPAMENTO

- Degraus com superfície antideslizante;
- Tacos de borracha antideslizantes;
- Manual de uso e manutenção;
- Etiqueta de identificação.

OPCIONAIS

- Rodas.



REF						KG	€
		m	m	m	m		
10796	1	0.20	2.20	0.59	0.35	2.50	
10797	2	0.40	2.40	0.71	0.61	5.50	
10798	3	0.60	2.60	0.75	0.87	8.50	
10799	4	0.80	2.80	0.80	1.13	11.50	
10800	5	1.00	3.00	0.84	1.39	14.50	
10800.1							Corrimão lateral



CARGO TECH

Tamborete de uso profissional fabricado em alumínio nervurado.

Os degraus 240 mm de grande dimensão estão aparafusados à estrutura lateral dando lugar a uma estrutura muito sólida e resistente. A traseira da plataforma Cargo Tech é perpendicular ao solo de modo a que fique completamente encostada ao local de trabalho. Equipada com 2 travessas proporcionam uma grande superfície de apoio ao solo para uma maior estabilidade.

CARACTERÍSTICAS TÉCNICAS

- Número de degraus: de 1 a 5;
- Distância entre degraus: 20 mm;
- Profundidade degraus: 24 cm;
- Degrau antideslizante: de 50x24 cm;
- Altura plataforma: de 0,22 a 1,02 m;
- Tamborete industrial fabricado em alumínio;
- Capacidade: 150 kg;
- Degraus com superfície antideslizante;
- Rodas deslizamento;
- Tacos de borracha antideslizantes;
- Manual de uso e manutenção;
- Etiqueta de identificação.

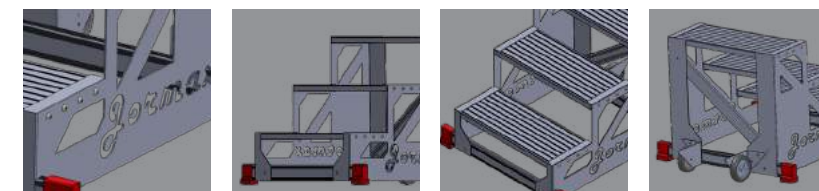
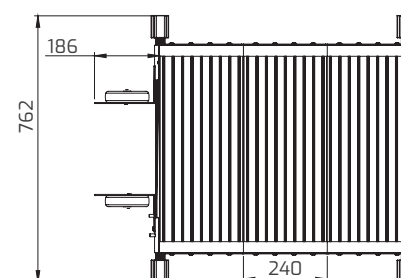
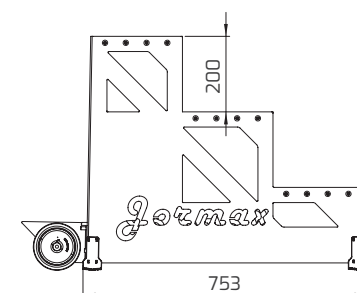
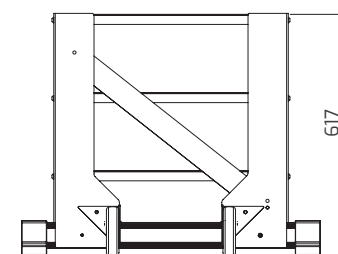
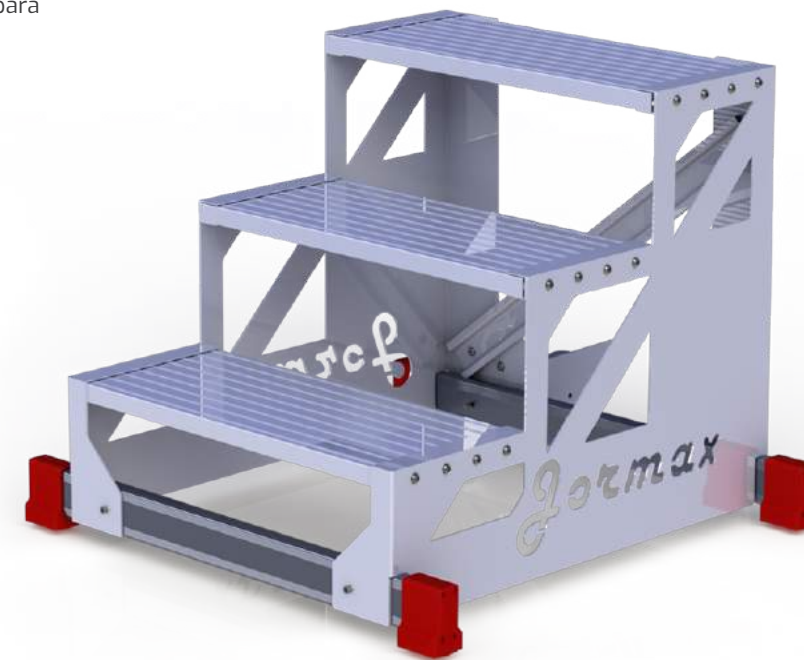

REF						KG	€
		m	m	m	m		
100361	1	0.22	2.22	0.76	0.27	4.00	
100362	2	0.42	2.42	0.76	0.51	6.00	
100363	3	0.62	2.62	0.76	0.75	8.00	
100364	4	0.82	2.82	0.76	0.99	10.00	
100365	5	1.02	3.03	0.84	1.23	12.00	



CARP-1



CARP-2



CARP-3



CARP-4



CARP-5



UP & DOWN

Plataforma de trabalho de duas subidas e superfície de madeira antideslizante.

Tamborete de uso profissional fabricado em alumínio nervurado. Os degraus estão soldados aos montantes dando lugar a uma estrutura muito sólida e resistente. A sua forma alargada permite maior mobilidade lateral na zona de trabalho. Desenho pensado para a comodidade de pintores, instaladores de tetos falsos, estucadores, decoradores, etc. Ideal sobretudo para carroceiros já que permite pintar com continuidade os tetos dos carros sem nunca eliminar o fluxo da pintura. Pés dobráveis para uma fácil abertura e fecho. Dispõe de plataforma de madeira antideslizante e resistente a intempéries.

Medidas especiais sob pedido.

CARACTERÍSTICAS TÉCNICAS

- Largura da plataforma: 30 e 45 cm;
- Comprimento da plataforma: 100 e 130 cm;
- Distância entre degraus: 25 cm;
- Profundidade degraus: 8 cm;
- Capacidade: 150 kg;
- Três modelos standard: pequeno, médio e grande;
- Altura plataforma: de 30 a 87 cm.

EQUIPAMENTO

- Plataforma em madeira antideslizante pintada contra a intempérie com armadura em alumínio;
- Reforços antiflexão nos degraus mais largos;
- Tacos de borracha antideslizantes;
- Manual de uso e manutenção;
- Certificado de conformidade com a norma EN 14183;
- Etiqueta de identificação.

OPCIONAIS

- Medidas especiais;
- Kit rodas;
- Corrimões laterais/guarda-corpos;
- Acessório união de várias plataformas Up & Down.

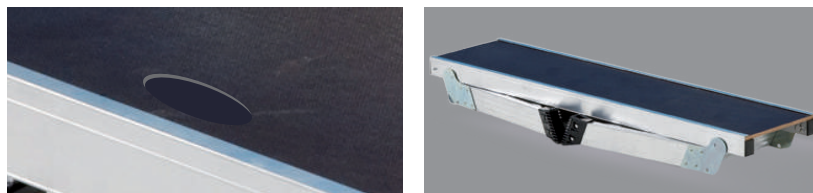
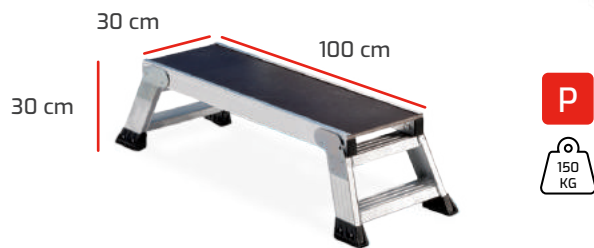
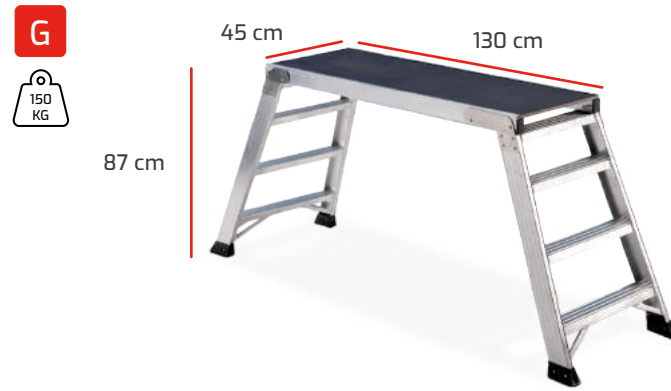

REF	Modelo	m	m	m	m	KG	€
10290	P	0.30	2.30	1.00	0.30	6.60	
10291	M	0.52	2.52	1.30	0.30	9.80	
10292	G	0.87	2.87	1.30	0.45	13.40	

MEDIDAS ADICIONAIS

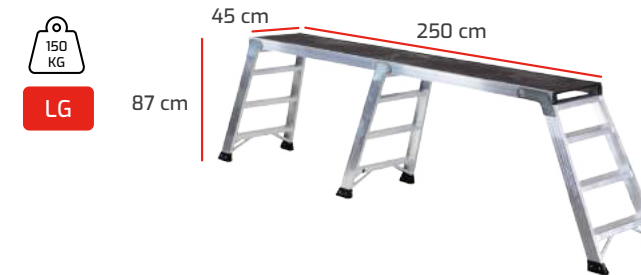
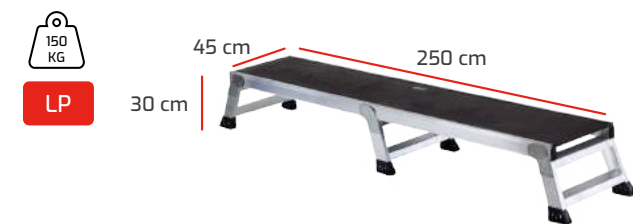
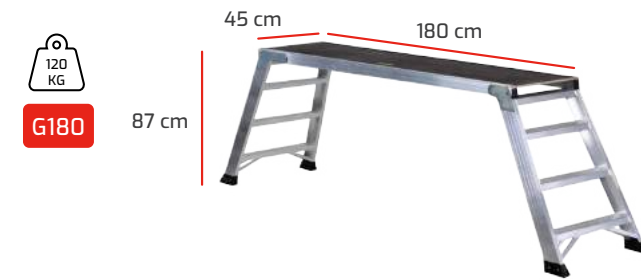
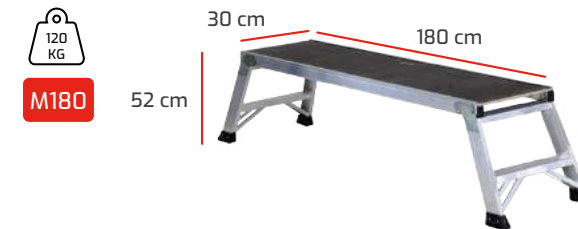

CARGO WORK

Plataforma de trabalho degrau largo 500x1000 mm antideslizante.

Medidas especiais e acessórios opcionais sob pedido.

Plataforma de uso profissional fabricado em alumínio nervurado. Os degraus estão soldados aos montantes dando lugar a uma estrutura muito sólida e resistente. Degraus de grandes dimensões em alumínio antideslizante soldados a uma robusta estrutura tubular. Ampla superfície de apoio ao solo para uma maior estabilidade.

CARACTERÍSTICAS TÉCNICAS

- Distância entre degraus: 24 cm;
- Plataforma: 500x1000 mm;
- Capacidade: 150 kg;
- Número de degraus: 3;
- Altura plataforma: 680 mm.
- Degrau antideslizante: de 45x20 cm;

EQUIPAMENTO

- Degraus com superfície antideslizante;
- Tamborete industrial fabricado em alumínio soldado;
- Tacos antideslizantes em PVC.
- Tacos de borracha antideslizantes;
- Manual de uso e manutenção;
- Etiqueta de identificação.

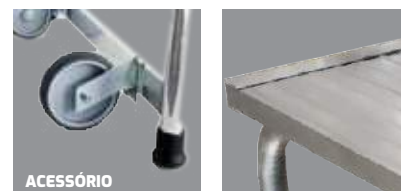

REF						KG	€
	m	m	m	m			
10801	3	0.68	2.70	1.30	0.96	18.00	



ESCADAS



PRIME

A Gama Prime é produzida com um alumínio extrudido de alta qualidade com nervuras e fabricado com um método de cravação automático (os degraus estão fixados aos perfis de escada por um sistema de "sanduíche") dando grande força e desempenho de longa duração. Os degraus da escada são colocados de forma aquando a sua utilização, fiquem planos, proporcionando um conforto ao utilizador. As peças em alumínio injetado, as rodas de deslizamento, a base escada niveladora, as barras de travamento abertura em alumínio, e os perfis laterais rebaixados para proteção das mãos, fazem desta escada provavelmente a melhor do mercado... Está em conformidade com a norma europeia EN 131.

PEÇAS PADRÃO

- Rodas de deslizamento (Prime 2 e 3);
- Estabilizador de base ajustável (Prime 2 e 3);
- Reforço de nylon dentro assento estabilizador;
- Instruções de montagem e uso;
- Sistema de abertura de alumínio injetado;
- Barra impedindo o fecho e abertura descontrolado da escada;
- Pés de borracha antiderrapantes;
- Dispositivo de bloqueio de extensão para prevenir escada de movimento quando o limite de segurança é atingido;
- Dispositivo de segurança, quando utilizado como um escadote.



RODAS DESLIZAMENTO



PEÇAS ALUMÍNIO INJETADO



DEGRAUS PLANOS EM UTILIZAÇÃO

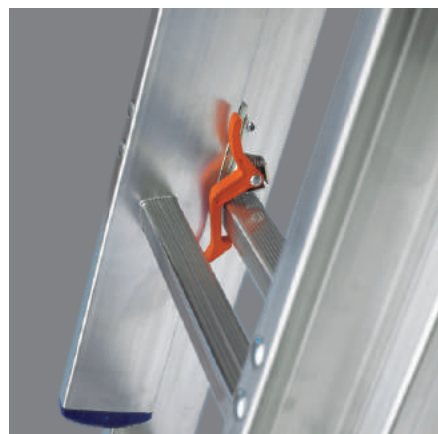

DISPOSITIVO FECHO



BARRAS EM ALUMÍNIO, ANTIABERTURA ACIDENTAL



PÉ ANTIDERRAPANTE

PRIME SIMPLES

Escada pensada para os trabalhos mais árduos.

Escada com 42,30 cm de largura, cravada mediante um sistema inovador do degrau, proporciona ao utilizador o degrau sempre plano em utilização, as secções da escada são rebaixadas escondendo a cravação do degrau protegendo a cravação de magoar as mãos. A escada está equipada com pés ergonómicos antiderrapantes cravados de forma duradoura.

PEÇAS PADRÃO

- Degraus planos em utilização;
- Capacidade: 150 kg;
- Degrau distância: 28 cm;
- Secção degraus: 30x30 mm;
- Pacote plástico;
- Termo retráctil.

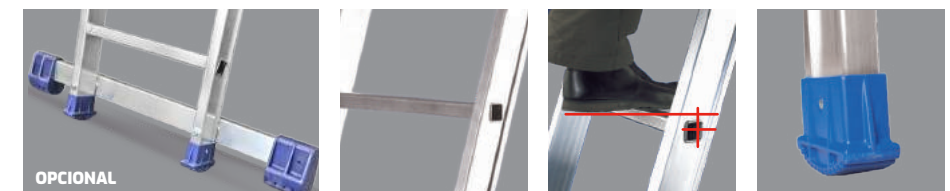
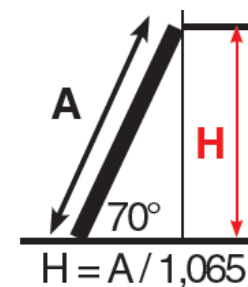

OPCIONAL

REF				KG	€
		m	mm		
10749	7	2.30	67x27	6.00	
10750	9	2.90	67x27	6.00	
10751	11	3.50	67x27	7.00	
10752	13	4.10	67x27	8.00	
10752.1	15	4.70	67x27	9.00	



PRIME DUPLA

Escada pensada para os trabalhos mais árduos.

CARACTERÍSTICAS TÉCNICAS

- Rodas de deslizamento;
- Estabilizador de base ajustável;
- Reforço de nylon dentro assento estabilizador;
- Instruções de montagem e uso;
- Sistema de abertura de alumínio injetado;
- Barra que impede o fecho ou abertura descontrolada;
- Pés de borracha antiderrapantes;
- Dispositivo de bloqueio de extensão para prevenir o movimento da escada quando o limite de segurança é atingido;
- Dispositivo de segurança, quando utilizado como um escadote;
- Degraus planos em utilização;
- Capacidade: 150 kg;
- Degrau distância: 28 cm;
- Distância entre degraus: 30x30 mm.

EQUIPAMENTO

- Base ajustável patenteada;
- Base fornecida de série no modelo Prime Dupla e Tripla;
- Construída em alumínio, este sistema permite ajustar a escada em terreno irregular, conferindo-lhe sempre a posição vertical;
- 2 pinos em aço permitem que o utilizador possa fazer o ajuste da base, a mesma, pode ainda ser retirada sempre que é necessária a utilização da escada em modelo extensível, em locais estreitos, etc;
- Regulação até 16 cm - Regulação de 2-2 cm.



REF						KG	€
	m	m	m	mm			
10755	6+7	3.45	2.25	2.10	67x27	12.00	
10756	8+9	4.65	2.85	2.70	67x27	14.00	
10757	10+11	5.85	3.45	3.30	67x27	17.00	
10759	13+14	7.65	4.35	4.10	84x27	23.00	

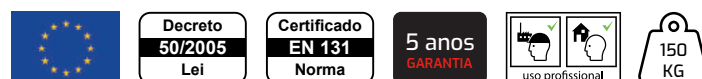
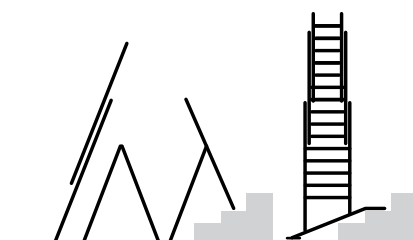

PRIME TRIPLA

Escada pensada para os trabalhos mais árduos.

CARACTERÍSTICAS TÉCNICAS

- Rodas de deslizamento;
- Estabilizador de base ajustável;
- Reforço de nylon dentro assento estabilizador;
- Instruções de montagem e uso;
- Sistema de abertura de alumínio injetado;
- Barra impedindo de fecho e abertura descontrolado da escada;
- Pés de borracha antiderrapantes;
- Dispositivo de bloqueio de extensão para prevenir o movimento da escada quando o limite de segurança é atingido;
- Dispositivo de segurança, quando utilizado como um escadote;
- Degraus planos em utilização;
- Capacidade: 150 kg;
- Degrau distância: 28 cm;
- Distância entre degraus: 30x30 mm.

EQUIPAMENTO

- Base ajustável patenteada;
- Base fornecida de série no modelo Prime Dupla e Tripla;
- Construída em alumínio, este sistema permite ajustar a escada em terreno irregular, conferindo-lhe sempre a posição vertical;
- 2 pinos em aço permitem que o utilizador possa fazer o ajuste da base, a mesma, pode ainda ser retirada sempre que é necessária a utilização da escada em modelo extensível, em locais estreitos, etc;
- Regulação até 16 cm - Regulação de 2-2 cm.



REF						KG	€
	m	m	m	mm			
10760	6+7+7	4.95	2.25	2.10	67x27	17.00	
10761	7+8+8	5.85	2.55	2.40	67x27	19.00	
10762	8+9+9	6.45	2.85	2.70	67x27	20.00	
10763	9+10+10	7.30	3.10	3.00	84x27	25.00	
10764	10+11+11	8.50	3.40	3.30	100x27	30.00	
10765	12+13+13	9.72	4.00	3.90	100x27	35.00	

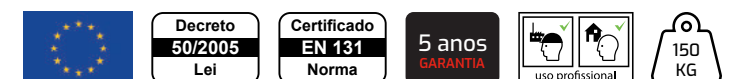
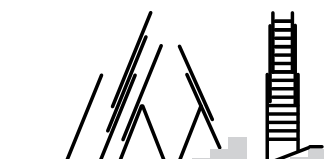

MAXILADDER SIMPLES

Escada de uma parte simples de apoio.

Série de escadas transformáveis de uso profissional, fabricadas em alumínio nervurado extrudido mediante um avançado sistema de embutimento automático que fixa de modo duradouro os degraus aos montantes. São escadas de gama alta, perfeitamente equipadas, de máximo conforto e ótimas dimensões.

A série Maxiladder está certificada conforme a norma europeia EN 131.

CARACTERÍSTICAS TÉCNICAS

- Número de degraus: de 6 a 20;
- Distância entre degraus: 28 cm;
- Largura escada: 43 cm;
- Altura total: de 1,80 a 5,72 m;
- Capacidade: 150 kg.

EQUIPAMENTO

- Tacos de borracha antideslizantes;
- Degraus antideslizantes;
- Manual de uso e manutenção;
- Certificado de conformidade com a norma EN 131;
- Etiqueta de identificação.



REF		m	mm	KG	€
10165	6	1.80	65x25	4.00	
10166	7	2.08	65x25	5.00	
10167	8	2.36	65x25	6.00	
10168	9	2.64	65x25	7.00	
10169	10	2.92	65x25	8.00	
10170	11	3.20	65x25	9.00	
10171	12	3.48	65x25	10.00	
10172	13	3.76	65x25	11.00	
10173	14	4.04	65x25	12.00	
10174	17	4.88	73x25	13.00	
10175	20	5.72	73x25	14.00	



MAXILADDER DUPLA

Escada de duas partes transformáveis: posição escadote e apoio.

Série de escadas transformáveis, de uso profissional fabricadas em alumínio nervurado extrudido mediante um avançado sistema de encaixe automático, que fixa de modo duradouro os degraus aos montantes. São escadas de gama alta, perfeitamente equipadas, de máximo conforto e ótimas dimensões. Disponível em 1, 2 e 3 partes, utiliza-se tanto em apoio à parede ou como em posição de escadote.

A série Maxiladder está certificada conforme a norma europeia EN 131.

CARACTERÍSTICAS TÉCNICAS

- Número de degraus: de 6 a 14;
- Distância entre degraus: 28 cm;
- Largura parte larga: 48 cm;
- Largura parte frente: 43 cm;
- Altura total: de 1,70 a 5,62 m;
- Altura total aberta: de 2,65 a 9,50 m;
- Capacidade 150 kg.

EQUIPAMENTO

- Base estabilizadora;
- Degraus antideslizantes;
- Reforço interno em nylon na entrada do estabilizador;
- Cinta de segurança antiabertura accidental;
- Ferragens de aço com tratamento anticorrosão;
- Tacos de borracha antideslizantes;
- Dispositivo antideslizamento accidental;
- Manual de uso e manutenção;
- Etiqueta de identificação.

Disponível também uma versão mecânica (com corda) que facilita a abertura da escada superior.

A escada de duas partes com corda não se pode utilizar em posição de escadote e não dispõem de base estabilizadora.

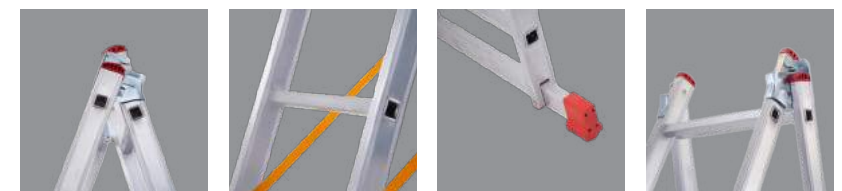

REF		m	m	m	mm	KG	€
10176	6	1.80	2.65	1.70	65x25	9.00	
10177	7	2.08	3.20	1.98	65x25	10.00	
10178	8	2.36	3.76	2.26	65x25	11.00	
10179	9	2.64	4.32	2.54	65x25	12.00	
10180	10	2.92	4.88	2.82	65x25	13.00	
10181	11	3.20	5.45	3.10	65x25	15.00	
10182	12	3.48	6.05	3.38	65x25	16.00	
10183	13	3.76	6.30	3.67	73x25	18.00	
10184	14	4.04	6.85	3.94	73x25	19.00	



MAXILADDER TRIPLA

Escada de três partes transformáveis: posição escadote ou apoio.

Série de escadas transformáveis de uso profissional, fabricadas em alumínio nervurado extrudido mediante um avançado sistema de encaixe automático que fixa de modo duradouro os degraus aos montantes. São escadas de gama alta, perfeitamente equipadas, de máximo conforto e ótimas dimensões. Disponível em 1, 2 e 3 partes utiliza-se tanto em apoio à parede ou como em posição de escadote.

A série Maxiladder está certificada conforme a norma europeia EN 131.

CARACTERÍSTICAS TÉCNICAS

- Número de degraus: de 6 a 14;
- Distância entre degraus: 28 cm;
- Largura escada larga: 48 cm;
- Largura escada intermédia: 43 cm;
- Largura fechada: 36,50 cm;
- Altura em escadote: de 2,52 a 7,16 m;
- Altura total aberta: de 3,48 a 11,40 m;
- Capacidade: 150 kg.

EQUIPAMENTO

- Base estabilizadora;
- Degrau antidesslizante;
- Reforço interno em nylon na base do estabilizador;
- Cinta de segurança antiabertura accidental;
- Ferragens em aço com tratamento anticorrosão;
- Tacos de borracha antidesslizantes.

OPCIONAIS

- Rodas de deslizamento.

Disponível também uma versão mecânica (com corda) que facilita a abertura da escada superior.

A escada de duas partes com corda não se pode utilizar em posição de escadote e não dispõem de base estabilizadora.

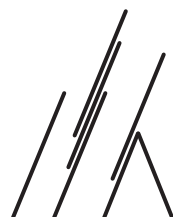

REF						KG	€
	m	m	m	mm			
10187	6	1.80	3.48	2.52	65x25	12.00	
10188	7	2.08	4.32	3.05	65x25	14.00	
10189	8	2.36	5.16	3.58	65x25	16.00	
10190	9	2.64	6.06	4.10	65x25	17.00	
10191	10	2.92	6.83	4.60	73x25	21.00	
10192	11	3.20	7.40	4.88	73x25	23.00	
10193	12	3.48	7.97	5.12	80x25	25.00	
10194	13	3.76	8.82	6.00	80x25	29.00	
10195	14	4.04	9.35	6.20	80x25	30.00	



MAXILADDER SUPER DUPLA E SUPER TRIPLA COM CORDA

Escada de duas e três partes transformáveis com corda: posição apoio.

Série de escadas transformáveis, de uso profissional fabricadas em alumínio nervurado extrudido mediante um avançado sistema de encaixe automático, que fixa de modo duradouro os degraus aos montantes. São escadas de gama alta, perfeitamente equipadas, de máximo conforto e ótimas dimensões. Disponível em duas e três partes utiliza-se como em posição de escada. As escadas com sistema de corda apenas se podem utilizar em posição de encosto.

Série homologada conforme a norma europeia EN 131.

Em utilização amarrar sempre a corda - consultar manual

CARACTERÍSTICAS TÉCNICAS

- Número de degraus: de 12 a 16;
- Distância entre degraus: 28 cm;
- Largura parte larga: 48 cm;
- Largura parte frente: 42 cm;
- Capacidade: 150 kg.

EQUIPAMENTO

- Degraus antidesslizantes;
- Reforço interno em nylon na entrada do estabilizador;
- Ferragens de aço com tratamento anticorrosão;
- Tacos de borracha antidesslizantes;
- Dispositivo antidesslizamento accidental;
- Manual de uso e manutenção;
- Etiqueta de identificação.

A escada Dupla com corda não pode ser colocada em posição de escadote.

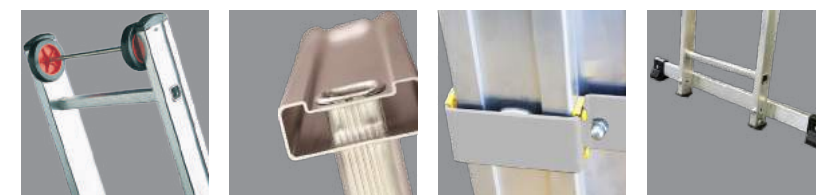

REF					KG	€
	m	m	mm			
ESCADAS SUPER DUPLAS EXTENSÍVEIS COM CORDA						
10874.1	12	3.50	6.02	84X27	22.00	
10874.2	14	4.10	7.15	84X27	24.00	
10874.3	16	4.60	8.30	100X27	30.00	

REF					KG	€
	m	m	mm			
ESCADAS SUPER TRIPLAS EXTENSÍVEIS COM CORDA						
10873.1	10	3.00	7.45	84X27	26.50	
10873.2	12	3.50	8.55	84X27	30.50	
10875.1	14	4.10	10.20	100X27	36.50	
10876.2	16	4.60	11.90	115X27	44.00	

MAXILADDER SUPER DUPLA

Escada de duas partes transformáveis: posição de escadote e apoio.

Série de escadas transformáveis para uso profissional em alumínio extrudido nervurado com um avançado sistema de montagem automática que fixa permanentemente os degraus aos montantes. São escadas de gama alto, perfeitamente equipadas, com o máximo conforto e ótimas dimensões. Esta escada Dupla pode ser utilizada como escada de apoio ou escadote. A série Maxiladder é aprovada de acordo com a norma europeia EN131.

CARACTERÍSTICAS TÉCNICAS

- Número de degraus: 16;
- Distância entre degraus: 28 cm;
- Largura da escada: 48 cm;
- Equipado com base estabilizadora;
- Rodas deslizantes no topo;
- Secção do degrau: 27x27 mm;
- Distância entre degraus: 28 cm.

EQUIPAMENTO

- Base estabilizadora;
- Degraus antiderrapantes;
- Reforço interno de nylon no assento do estabilizador;
- Fita de segurança contra abertura accidental;
- Rodas deslizantes;
- Acessórios de alumínio;
- Pés de borracha antiderrapantes;
- Manual de uso e manutenção;
- Certificado de acordo com a norma EN 131;
- Etiqueta de identificação.

OPCIONAIS

Também disponível uma versão mecânica (com corda) que facilita a abertura da parte superior.

A escada Dupla com corda não pode ser colocada em posição de Escadote.

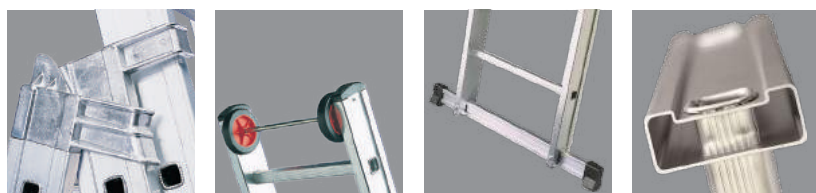

REF						KG	€
		m	m	m	mm		
10874	2x16	4.60	8.30	4.50	100x27	26.00	



MAXILADDER SUPER TRIPLA

Escada de três partes transformáveis: posição escadote ou apoio.

Série de escadas transformáveis de uso profissional, fabricadas em alumínio nervurado extrudido mediante um avançado sistema de encaixe automático que fixa de modo duradouro os degraus aos montantes. Os perfis laterais são rebaixados para proteção das mãos ao utilizador evitando desta forma o rebordo da cravação. São escadas de gama alta, perfeitamente equipadas, de máximo conforto e ótimas dimensões. Disponível em 1, 2 e 3 partes utiliza-se tanto em apoio à parede ou como em posição de escadote. A série Maxiladder está certificada conforme a norma europeia EN 131.

CARACTERÍSTICAS TÉCNICAS

- Número de degraus: de 12 a 16;
- Distância entre degraus: 28 cm;
- Largura escada larga: 48 cm;
- Largura escada intermédia: 43 cm;
- Largura fechada: 36,50 cm;
- Altura em escadote: de 3,40 a 4,50 m;
- Altura total aberta: de 8,55 a 11,90 m;
- Capacidade: 150 kg.

EQUIPAMENTO

- Base estabilizadora;
- Degrau antiderrapante;
- Reforço interno em nylon na base do estabilizador;
- Cinta de segurança antiabertura accidental;
- Ferragens em aço com tratamento anticorrosão;
- Tacos de borracha antiderrapantes.

OPCIONAIS

- Rodas de deslizamento.

Disponível também uma versão mecânica (com corda) que facilita a abertura da escada superior.

A escada de duas partes com corda não se pode utilizar em posição de escadote e não dispõem de base estabilizadora.

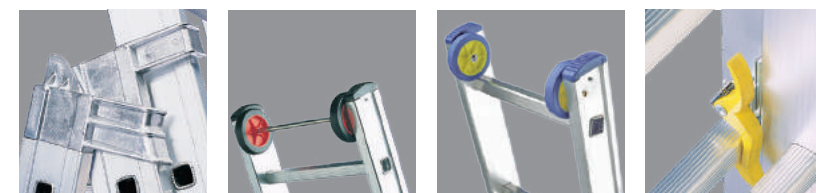
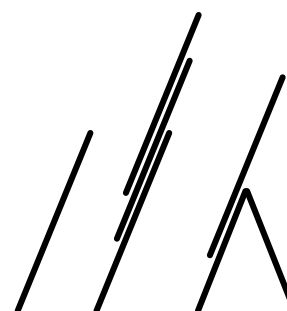

REF						KG	€
		m	m	m	mm		
10873	12	3.50	8.55	3.40	84x27	26.50	
10875	14	4.10	10.20	4.00	100x27	32.50	
10876	16	4.60	11.90	4.50	115x27	40.00	



MAXILADDER COM SISTEMA DE CORDA

Escada de duas e três partes transformáveis com corda: posição apoio.

Série de escadas transformáveis, de uso profissional fabricadas em alumínio nervurado extrudido mediante um avançado sistema de encaixe automático, que fixa de modo duradouro os degraus aos montantes. São escadas de gama alta, perfeitamente equipadas, de máximo conforto e ótimas dimensões. Disponível em duas e três partes utiliza-se como em posição de escada. As escadas com sistema de corda apenas se podem utilizar em posição de encosto.

Em utilização amarrar sempre a corda.

- consultar manual

Série homologada conforme a norma europeia EN 131.

CARACTERÍSTICAS TÉCNICAS

- Número de degraus: de 10 a 14;
- Distância entre degraus: 28 cm;
- Largura parte larga: 48 cm;
- Largura parte frente: 42 cm;
- Capacidade: 150 kg.

EQUIPAMENTO

- Degraus antideslizantes;
- Reforço interno em nylon na entrada do estabilizador;
- Ferragens de aço com tratamento anticorrosão;
- Tacos de borracha antideslizantes;
- Dispositivo antideslizamento accidental;
- Manual de uso e manutenção;
- Etiqueta de identificação.



REF						KG	€
		m	m	m	mm		

ESCADAS DUPLAS EXTENSÍVEIS COM CORDA

10198	14	6.82	4.04	0.50 + 0.41	73X25	15.00	
-------	----	------	------	-------------	-------	-------	--

REF						KG	€
		m	m	m	mm		

ESCADAS TRIPLAS EXTENSÍVEIS COM CORDA

10201	10	6.48	2.92	0.50 + 0.41 + 0.36	73x25	22.00	
10202	12	7.76	3.48	0.50 + 0.41 + 0.36	80x25	27.00	
10203	14	9.35	4.04	0.50 + 0.41 + 0.36	80x25	32.00	



UNIVERSAL SIMPLES

Escada de uma parte simples de apoio.

Série de escadas transformáveis de uso bricolage, fabricadas em alumínio extrudido. São escadas perfeitamente equipadas, de máximo conforto e ótimas dimensões.

CARACTERÍSTICAS TÉCNICAS

- Número de degraus: de 6 a 14;
- Distância entre degraus: 28 cm;
- Largura escada 34 cm;
- Altura total: de 2,00 a 6,00 m;
- Capacidade: 120 kg.

OPCIONAIS

- Ganchos de apoio;
- Rodas de deslizamento;
- Corrimões de subida.



34 cm



REF				KG	€
		m	mm		

10146	6	2.00	65x25	3.50	
10147	8	2.50	65x25	4.50	
10148*	10	3.00	65x25	5.50	
10149*	12	3.50	65x25	7.00	
10150*	14	4.00	65x25	8.50	

* inclui travessa



UNIVERSAL DUPLA





Escada de duas partes - simples de apoio, escadote.

Série de escadas transformáveis de uso bricolage, fabricadas em alumínio nervurado extrudido. São escadas, perfeitamente equipadas, de máximo conforto e ótimas dimensões.

CARACTERÍSTICAS TÉCNICAS

- Número de degraus: de 6 a 14;
- Distância entre degraus: 28 cm;
- Largura escada: 34+43 cm;
- Altura total aberta: de 2,74 a 7,18 m;
- Capacidade: 120 kg.



REF					KG	€
	m	m	mm			
10153	2x6	2.74	2.00 + 2.00	65x25	8.00	
10154	2x8*	3.74	2.50 + 2.50	65x25	10.00	
10155	2x10*	4.68	3.00 + 3.00	65x25	12.00	
10156	2x12*	5.57	3.50 + 3.50	65x25	14.00	
10157	2x14*	6.06	4.00 + 4.00	65x25	16.00	

* inclui travessa.



UNIVERSAL TRIPLA





Escada de três partes - simples, de apoio, escadote.

Série de escadas transformáveis de uso bricolage, fabricadas em alumínio nervado extrudido. São escadas, perfeitamente equipadas, de máximo conforto e ótimas dimensões.

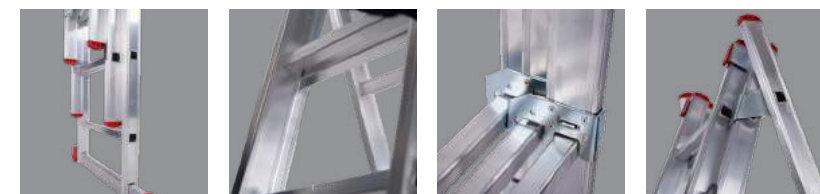
CARACTERÍSTICAS TÉCNICAS

- Número de degraus: de 6 a 10;
- Distância entre degraus: 28 cm;
- Largura escada: 34+43+48 cm;
- Altura total aberta: de 3,66 a 7,60 m;
- Capacidade: 120 kg.



REF					KG	€
	m	m	mm			
10160	3x6	3.66	2.00 + 2.00 + 2.00	65x25	11.00	
10161	3x8	5.24	2.50 + 2.50 + 2.50	65x25	15.00	
10162	3x10	6.07	3.00 + 3.00 + 3.00	65x25	18.00	



ESCALADA DE TELHADO

Escada ideal para telhados inclinados.

A escada de telhado é uma ferramenta eficaz para trabalhos em telhado inclinado. As rodas do gancho de teto permitem que subir facilmente a escada até a altura desejada. Ao chegar ao cume com a escada, gira-se a escada para prender o gancho no telhado. A escada é fixa e estável, de modo a se fazer o trabalho em segurança. A forma única dos degraus permite um conforto ideal em pé. As escadas de telhado estão disponíveis em vários comprimentos (3 e 1,5 metros). Ao se proceder à combinação dos vários módulos obtém-se um comprimento maior. A fixação é feita através de ganchos em alumínio.

CARACTERÍSTICAS TÉCNICAS

- Material: Alumínio;
- Perfil Lateral: 65x25mm;
- Degraus: 30x30mm;
- Ligações entre escada: Gancho em Alumínio;
- Distância entre degraus: 280mm;
- Largura Exterior: 430mm;
- Largura Interior: 300mm;
- Suporte para telhado : universais;
- Rodas: 100mm;
- Tubo Redondo: 32mm.



REF	Designação m	KG	€
100500	Escada 1.50	4.00	
100501	Escada 3.00	8.00	
100852000	Gancho	2.00	



J500 – PLATAFORMA FIXA

Escada dupla ajustável com plataforma fixa para cotas negativas.

Escada de acesso a cotas negativas, com altura entre 1,21 m a 3,97 m. A saída é frontal e segura, apoiada numa plataforma com pés de apoio articulados. Corrimões asseguram estabilidade na subida. Ideal para escavações e fundações. Sistema telescópico confere versatilidade em múltiplos acessos. Rodas facilitam a deslocação.

CARACTERÍSTICAS TÉCNICAS

- Perfil alumínio: 65x25mm;
- Dimensões plataforma: 700x540 mm;
- Profundidade degraus amplos: 80 mm;
- Porta de segurança;
- Plataforma em alumínio;
- Corrimões de subida;
- Rodas: 150 mm;
- Distância de degraus: 280x280 mm;
- Largura escada: 670 mm;
- Altura ajustável.

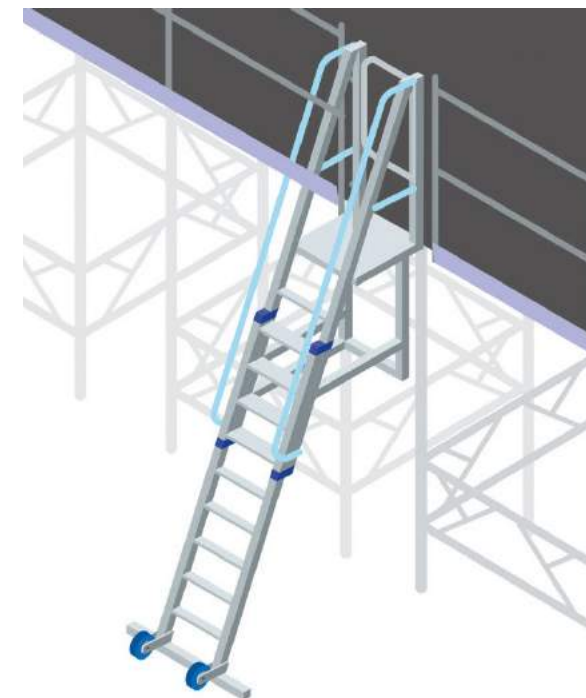

Extensível



REF		min. m	max. m	Dimensões Fechada	KG	€
15440	5-8	1.21	1.96	2.59x0.67x0.90	2900	
15441	8-11	1.96	2.72	2.86x0.67x0.90	33.00	
15442	11-16	2.71	3.97	3.67x0.67x0.90	39.00	



ES600

Escada de acesso em alumínio com passagem.

Escada de acesso a pisos superiores ou acesso a qualquer ponto elevado, equipada de corrimão e guarda-corpos é produzida segundo D/Lgs. 50/2005 e a norma EN 131. Construída em alumínio extrudido, os degraus são soldados aos montantes criando uma estrutura ultrarresistente. Os tacos de apoio superiores e inferiores são em PVC e conferem à escada uma grande estabilidade.

CARACTERÍSTICAS TÉCNICAS

- Perfil: 65x25 mm;
- Degraus planos estriados antideslizantes: 8 cm;
- Distância entre degraus: 28 cm;
- Número degraus: de 5 a 16;
- Altura último degrau: de 1,35 a 5,31 m (altura último degrau = altura de afastamento);
- Capacidade: 150 kg.

EQUIPAMENTO

- Tacos antideslizantes;
- Montantes paralelos;
- Travessões de reforço nos degraus da base;
- Corrimões de acesso os dois lados;
- Etiquetas e manual de uso e manutenção;
- Embalagem em termo retráctil;
- Certificado de prova segundo as normas europeias.

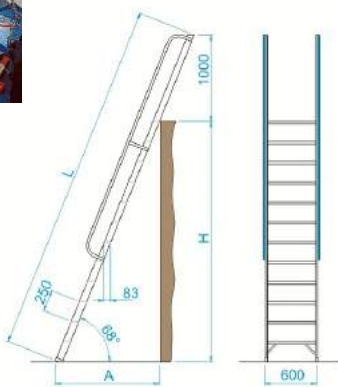

REF		H m	A m	L m		KG	€
10110	5	1.27	0.62	2.39	80x25	11.00	
10111	6	1.53	0.73	2.67	80x25	12.00	
10112	7	1.79	0.83	2.95	80x25	13.00	
10113	8	2.05	0.94	3.23	80x25	14.00	
10114	9	2.31	1.04	3.51	80x25	15.00	
10115	10	2.57	1.15	3.79	80x25	16.00	
10116	11	2.83	1.25	4.07	80x25	17.00	
10117	12	3.09	1.36	4.35	80x25	18.00	
10118	13	3.35	1.46	4.63	80x25	19.00	
10119	14	3.61	1.57	4.91	80x25	20.00	
10120	15	3.87	1.68	5.19	80x25	21.00	
10121	16	4.13	1.78	5.47	80x25	22.00	

CÓNICA SIMPLES

Escada simples de apoio com degrau largo.

Escada Cónica Simple fabricada em alumínio nervurado de grande resistência com degraus largos de grande profundidade e montantes convergentes. O último degrau é uma bandeja e porta-ferramentas. A escada Cónica Simple, devido ao seu cómodo degrau de 8 cm de profundidade é ideal para trabalhos de longa duração em altura, por exemplo, tarefas agrícolas ou trabalhos de manutenção industrial. Está certificado conforme a norma europeia EN 131.

CARACTERÍSTICAS TÉCNICAS

- Degraus planos estriados antideslizantes: 8 cm;
- Distância entre degraus: 25 cm;
- Perfil: 80x25 cm;
- Capacidade: 150 kg;
- Número de degraus: de 8 a 18;
- Altura total: de 2,16 a 4,66 m.

EQUIPAMENTO

- Tacos ergonómicos maiores antideslizantes em borracha;
- Montantes convergentes;
- Barras de reforço no degrau mais largo;
- Bandeja porta-ferramentas;
- Manual de uso e manutenção;
- Certificado de conformidade com a norma EN 131;
- Etiqueta de identificação.

ACESSÓRIO

- Gancho.

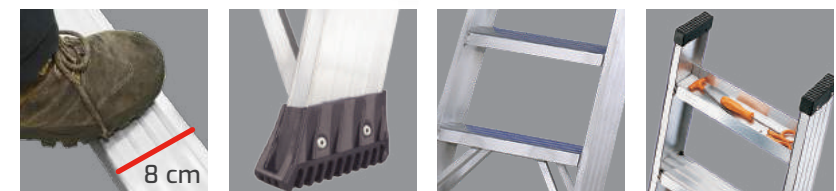

REF	REF*						KG	KG*	€	€*
			m	m	m	mm				
10122	10128	8	2.16	2.86	0.54	80x25	4.50	6.50		
10123	10129	10	2.66	3.36	0.59	80x25	6.00	8.00		
10124	10130	12	3.16	3.86	0.64	80x25	7.50	9.50		
10125	10131	14	3.66	4.36	0.69	80x25	9.00	11.00		
10126	10132	16	4.16	4.86	0.74	80x25	10.50	12.50		
10127	10133	18	4.66	5.36	0.79	80x25	12.00	14.00		

* com corrimão.



RETA SIMPLES

Escada simples de apoio com degrau largo com 450 mm de largura total.

Escada Reta Simples fabricada em alumínio nervurado de grande resistência com degraus largos de grande profundidade e montantes convergentes. O último degrau é uma bandeja e porta-ferramentas. A escada Reta Simples, devido ao seu cómodo degrau de 8 cm de profundidade é ideal para trabalhos de longa duração em altura, por exemplo, tarefas agrícolas ou trabalhos de manutenção industrial. Está certificado conforme a norma europeia EN 131.

CARACTERÍSTICAS TÉCNICAS

- Degraus planos estriados antideslizantes: 8 cm;
- Distância entre degraus: 25 cm;
- Perfil: 80x25 cm;
- Capacidade: 150 kg;
- Número de degraus: de 8 a 18;
- Altura total: de 2,16 a 4,66 m.

EQUIPAMENTO

- Tacos ergonómicos maiores antideslizantes em borracha;
- Montantes convergentes;
- Barras de reforço no degrau mais largo;
- Bandeja porta-ferramentas;
- Manual de uso e manutenção;
- Certificado de conformidade com a norma EN 131;
- Etiqueta de identificação.

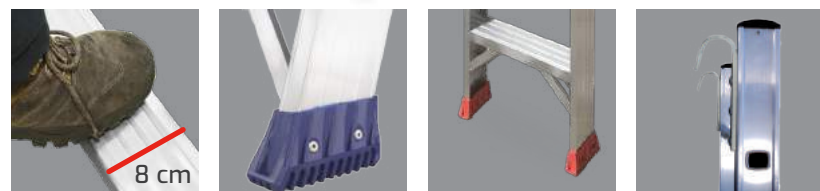

REF	REF*					KG	KG*	€	€*
		m	m	m	mm				
10134	10140	8	2.16	2.86	0.45	80x25	5.00	6.00	
10135	10141	10	2.66	3.36	0.45	80x25	6.50	8.50	
10136	10142	12	3.16	3.86	0.45	80x25	8.00	10.00	
10137	10143	14	3.66	4.36	0.45	80x25	9.50	13.00	
10138	10144	16	4.16	4.86	0.45	80x25	12.00	14.50	
10139	10145	18	4.66	5.36	0.45	80x25	13.50	15.50	

* com corrimão

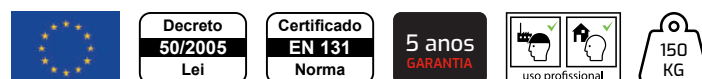

MG-EXTEND

Escada dupla extensível com ganchos.

A escada MG-Extend é indicada para acessos pontuais, a coberturas, a escadas de acesso com arcos, condomínios, etc. A escada é composta por duas partes e não possui travessa estabilizadora, para permitir uma melhor deslocação e arrumo. A escada tem de suporte dois ganchos em alumínio injetado, para uma maior segurança.

CARACTERÍSTICAS TÉCNICAS

- Distância entre degraus: 280 mm;
- Dimensão degrau: 30x30 mm;
- Largura parte 1: 35 cm;
- Largura parte 2: 43 cm;
- Ganchos em alumínio injetado;
- Capacidade: 150 kg.

ACESSÓRIOS

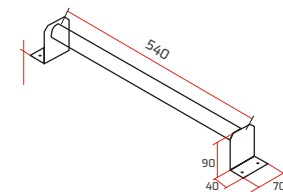

Barra de Apoio

Construída em alumínio, a barra de apoio permite ao utilizador apoiar a escada com um kit de ganchos, de modo a proporcionar maior segurança no trabalho a realizar, evitando que a escada se mova. Parafusos de fixação e aloquete não incluídos.

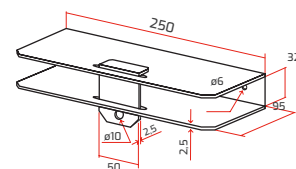

Fecho Parede

Fecho construído em aço zincado, permite guardar a escada de forma vertical e permanente. O fecho é construído em forma de gaveta com patilha de fecho onde é introduzido um aloquete. Parafusos de fixação e aloquete não incluídos.



REF					KG	€
	m	m	mm			
10715	6	2.65	1.80	65x25	9.00	
10716	7	3.20	2.08	65x25	10.00	
10717	8	3.76	2.36	65x25	11.00	
10718	9	4.32	2.64	65x25	12.00	
10719	10	4.88	2.92	65x25	13.00	
10720	11	5.45	3.20	65x25	15.00	
10721	12	6.05	3.48	65x25	16.00	
10722	13	6.30	3.76	73x25	18.00	



AGRÍCOLA

Escada com suporte para troncos.

Escada especialmente desenhada para realizar tarefas agrícolas como a recolha de fruta ou poda. A escada agrícola é uma escada de uma subida, a sua forma terminal em formato "V" permite colocá-la facilmente entre as ramas das árvores garantindo uma maior estabilidade e apoio para o utilizador. É fabricada em alumínio nervurado extrudido de grande resistência. Dispõe de degraus estriados antideslizantes, tornando-se numa estrutura muito sólida e resistente.

CARACTERÍSTICAS TÉCNICAS

- Degraus antideslizantes: 30x30 mm;
- Espaçamento degrau: 280 mm;
- Terminação em "V" particularmente indicada para encaixar troncos e ramos;
- Tacos PVC;
- Capacidade: 150 kg.



ACESSÓRIO

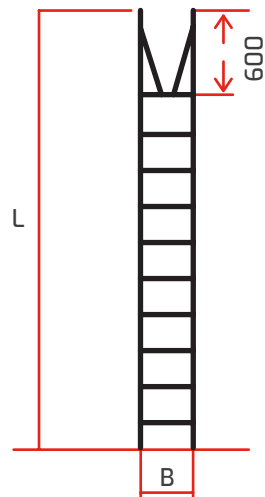

REF					KG	€
		m	m	m		
10209	8	2.44	3.42	0.36	7.00	
10210	10	2.96	3.96	0.36	9.00	
10211	12	3.51	4.51	0.36	12.00	
10212	14	4.10	5.10	0.36	15.00	



DOUBLE

Escada de duas partes duplas transformáveis: posição apoio.

Escada para trabalho em posição de apoio "A". Permite aos utilizadores trabalharem em locais altos sem a necessidade de encosto. A escada tem uma base superior, uma porta-ferramentas de apoio ao utilizador e uma barra que impede a abertura accidental, proporcionando assim uma maior segurança.

CARACTERÍSTICAS TÉCNICAS

- Número de degraus: de 8 a 17;
- Distância entre degraus: 28 cm;
- Largura parte larga: 48 cm;
- Largura parte frente: 42 cm;
- Capacidade: 150 kg.

EQUIPAMENTO

- Degraus antideslizantes;
- Reforço interno em nylon na entrada do estabilizador;
- Ferragens de aço com tratamento anticorrosão;
- Tacos de borracha antideslizantes;
- Dispositivo antideslizamento accidental;
- Manual de uso e manutenção;
- Etiqueta de identificação.



REF				KG	€
		m	m		
20178	2x8	1.88	3.88	19.00	
20179	2x12	2.98	3.98	27.00	
20180	2x14	4.10	5.10	38.00	
20181	2x17	4.88	5.88	46.00	



DOUBLE-A

Escada de duas partes duplas transformável extensíveis: posição apoio.

Escada para trabalho em posição de apoio "A". Permite aos utilizadores trabalharem em locais mais altos usando a dupla face da extensão da escada. Podendo assim utilizar duplamente o uso da escada. A escada é colocada à altura desejada de forma individual, permitindo trabalhar em escadarias ou locais desnivelados.

CARACTERÍSTICAS TÉCNICAS

- Número de degraus: de 6 a 14;
- Distância entre degraus: 28 cm;
- Largura parte larga: 48 cm;
- Largura parte frente: 42 cm;
- Capacidade: 150 kg.

EQUIPAMENTO

- Degraus antidescizantes;
- Reforço interno em nylon na entrada do estabilizador;
- Ferragens de aço com tratamento anticorrosão;
- Tacos de borracha antidescizantes;
- Dispositivo antidescizamento acidental;
- Manual de uso e manutenção;
- Etiqueta de identificação.



REF					KG	€
	m	m	m			
20175	2x6	1.88	2.56	3.60	19.00	
20176	2x10	2.98	3.66	5.50	27.00	
20177	2x14	4.10	7.78	7.50	38.00	

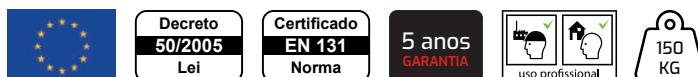

ARTICULADA

Escada Articulada de alumínio, transformável em duas posições.

Escada Articulada de duplo acesso, equipada com degrau antidescizante de 30x30 mm e com espaçamento de 280 mm. É uma escada muito prática de fácil manuseamento muito robusta, sólida e dispõem de uma barra estabilizadora de alumínio. É ideal para a realização de trabalhos simples a serem efetuados em espaços reduzidos.

CARACTERÍSTICAS TÉCNICAS

- Escada articulada de duplo acesso;
- Degraus quadrados: 30x30 mm;
- Distância entre degraus: 280 mm;
- Dobradiça em aço com tratamento anticorrosão;
- Base estabilizadora;
- Degraus antidescizantes;
- Largura: 36 cm;
- Capacidade: 150 kg.

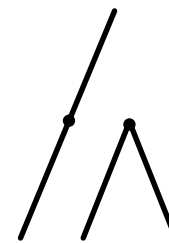

Duas posições de uso.



REF							KG	€
	m	m	m	m	m	mm		
10234	2x4	2.53	1.37	1.27	0.21	65x25	7.00	
10235	2x5	3.09	1.64	1.54	0.21	65x25	8.00	
10236	2x6	3.65	1.91	1.81	0.21	65x25	9.00	
10237	2x7	4.21	2.18	2.08	0.21	65x25	10.00	
10238	2x8	4.78	2.45	2.35	0.21	65x25	11.00	



MULTIFLEX

Escada telescópica multiposições.

Escada telescópica multiusos fabricada em alumínio nervurado extrudido mediante um avançado sistema de degraus cravados que se fixam de modo duradouro aos montantes. Dobradiças em aço com tratamento à corrosão, funcionam como articulações de posicionamento rápido, permitindo trabalhar em posição de escadote ou de apoio na parede. Poderá ainda realizar trabalhos a diferentes níveis ultrapassando escadas e outros obstáculos. Fácil transporte e armazenagem graças a sua capacidade telescópica. Os tamanhos de 6, 8 e 10 degraus estão homologados de acordo com a norma EN 131.

CARACTERÍSTICAS TÉCNICAS

- Número de degraus: de 12 a 24;
- Distância entre degraus: 28 cm;
- Perfil montante interno: 65x25 mm;
- Perfil montante externo: 72x30 mm;
- Largura interna: 36,50 cm;
- Altura total máxima: de 1,40 a 3,45 m;
- Altura total aberta máxima: de 2,90 a 5,73 m;
- Degraus estriados antideslizantes: 30x30 mm;
- Capacidade: 150 kg (até ao tamanho 8 degraus).

OPCIONAIS

- Escada com travessa;
- Escada com estabilizadores.

A escada é fornecida sem travessa e sem estabilizadores em conformidade DL 50/2005, para cumprimento da NORMA EN 131 a escada deverá estar devidamente equipada com a travessa ou estabilizadores.



OPCIONAIS
Barra
Consultar Preço



ESTABILIZADORES OPCIONAIS
CONSULTAR FÁBRICA



REF		min.	max.		min.	max.		KG	€
		m	m	m	m	m	m		
10229	4x3	1.80	2.90	0.94	0.88	1.40	0.21	10.00	
10230	4x4	2.35	4.03	1.22	1.14	1.93	0.21	11.50	
10231	4x5	2.90	5.14	1.50	1.40	2.72	0.21	16.00	
10232	4x6	3.48	5.73	1.78	1.67	3.45	0.21	19.00	



REF	Descrição	€
200298033	Travessa Multiflex	
10701	Estabilizadores	

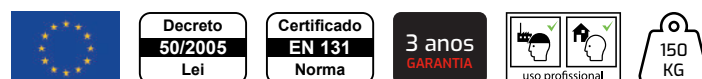

MULTIFLEX PLUS

Escada telescópica multiposições reforçada.

Escada telescópica multiusos fabricada em alumínio nervurado extrudido e reforçado. As dobradiças de alumínio funcionam como articulações de posicionamento rápido permitindo trabalhar em posição de escadote ou de apoio na parede.

CARACTERÍSTICAS TÉCNICAS

- Número de degraus: 8 a 12;
- Distância entre degraus: 28 cm;
- Profundidade degraus: 27 cm;
- Perfil montante interno: 63x27 mm;
- Perfil montante externo: 70x31 mm;
- Altura total máxima: desde 1,91 a 2,94 m (cada 28,60 cm);
- Altura total aberta: desde 4,01 a 6,25 m (cada 28,60 cm);
- Capacidade: 150 kg.

EQUIPAMENTO

- Dobradiças de alumínio de posicionamento rápido;
- Ganchos de bloqueio de aço cobertos em nylon;
- Tacos de borracha ergonómicos e antideslizantes para a máxima aderência ao solo;
- Puxador dobradiça em alumínio com três pernos em aço;
- Bandeja porta-ferramentas em nylon 31x36 cm;
- Manual de uso e manutenção;
- Certificado de conformidade com a norma EN 131;
- Etiqueta de identificação.



REF		min.	max.		min.	max.		KG	€
		m	m	m	m	m	m		
30770	8+8	4.01	1.22	1.91	0.63	0.15	12.00		
30771	10+10	5.15	1.50	2.44	0.63	0.15	14.20		
30772	12+12	6.25	1.78	2.94	0.75	0.15	17.50		



MOSS





Escada de fibra de vidro multiposições telescópica.

Moss é a única escada de fibra de vidro multiposições do mercado. É fabricada com um composto de fibra de vidro muito leve e robusto. É uma ferramenta de trabalho muito versátil que se pode utilizar em posição escadote, estendida, em posição 90° e sobre as escadarias. É telescópica, alcança várias alturas substituindo vários tamanhos de escadotes e escadas extensíveis. É mais leve que outras escadas articuladas pelo que diminuem as dores e ombros espalmados causadas pelo transporte. A sua base larga proporciona uma grande estabilidade lateral prevenindo acidentes. As soluções improvisadas em superfícies deslizantes podem ser perigosas e instáveis. A escada Moss adapta-se a quase todas as situações, oferecendo uma solução segura e estável. Os seus degraus ergonómicos reduzem a fadiga, dores nos pés, incrementam rapidez e qualidade de trabalho. Modelo patentado.







CARACTERÍSTICAS TÉCNICAS

- Capacidade: 150 kg;
- Altura total fechada: 1,29 e 1,56 m;
- Altura em escadote: de 1,37 a 2,29 m;
- Longitude estendida: de 2,72 a 4,55 m;
- Dimensões para transporte e armazenagem:
 - Largura da base: 74 cm;
 - Altura: 1,29 m;
 - Largura: 25 cm;
- Testada a 25,000 volts.



REF						KG	€
	m	m	m	m	m		
10264	4x4	1.29	4.15	2.00	0.25	18.00	
10264.1	4x5	1.56	5.27	2.52	0.25	21.00	



MULTIUSO

Escada multiusos com estabilizadores.

É uma escada multiusos fabricada em alumínio extrudido. Apresenta diferentes posições de trabalho: apoio na parede, posição de escadote ou plataforma de trabalho. Uma vez dobrada ocupa o mínimo espaço, facilitando o seu transporte e armazenamento. Construção resistente em alumínio de 4 peças com travessas robustas retangulares. A escada Multiuso está certificada conforme a norma europeia EN 131.





CARACTERÍSTICAS TÉCNICAS

- Número de degraus: 12 e 16;
- Distância entre degraus: 28 cm;
- Perfil montante: 65x25 mm;
- Altura total aberta: de 3,60 a 4,70 m;
- Dimensão fechada: 28 cm;
- Capacidade: 150 kg.

EQUIPAMENTO

- Dobradiças automáticas de posicionamento rápido;
- Tacos ergonómicos de borracha antideslizantes;
- Em posição de plataforma de trabalho a capacidade é de 150 kg e não deve ser usado como andaime;
- Manual de uso e manutenção;
- Certificado de conformidade com a norma EN 131;
- Etiqueta de identificação;
- De fácil arrumação (cabe na mala do carro).



REF						KG	€
	m	m	m	m	m		
10226	4x3	3.60	0.94	1.67	2.48	0.28	14.00
10227	4x4	4.70	1.18	2.20	3.27	0.28	16.00
10228	Plataforma Multiusos (Acessório Escada 4x3)						4.00

A escada REF 10227 é produzida em conformidade ao DL 50/2005 a escada não se encontra em conformidade com a norma EN 131.









MULTILADY

Escada telescópica, multiposições com estabilizadores.

Pode-se utilizar em múltiplas posições de trabalho: em apoio, em escadote, em bancada de trabalho em desnível. A escada vem equipada com uma plataforma de trabalho de aço de 89x28 cm que permite utilizar a escada como bancada de trabalho. É também regulável a várias alturas graças ao sistema telescópico. Também se pode utilizar em desníveis sobre escadarias. Está equipada com articulações de aço automáticas para abertura e fecho num rápido movimento, com ganchos de aço recobertos de nylon e duplo estabilizador de apoio ao solo. Escada muito compacta que pode facilmente ser transportada na mala de um carro. É uma escada concebida para uso profissional, bricolage e doméstico. É certificada e fabricada segundo as normas europeias EN 131.

CARACTERÍSTICAS TÉCNICAS

- Dimensões degraus antideslizantes: 30x30 cm;
- Distância entre degraus: 28 cm;
- Altura telescópica a parede: de 305 a 355 cm;
- Altura telescópica em escadote: de 147 a 175 cm;
- Altura bancada de trabalho em alumínio: de 67 a 96 cm;
- Dimensões bancada de trabalho em alumínio: 28x89 cm;
- Dimensões transporte: 35x45x97 cm;
- Perfil interno: 64x24 cm;
- Perfil externo: 72x27 cm;
- Largura escada: 35 cm;
- Capacidade: 150 kg (incluída 1 pessoa);
- Tacos antideslizantes de PVC;
- Largura do estabilizador: 78 cm.



REF								KG	€
	m	m	m	m	m	m	m		
10233	12	3.63	0.96	0.94	1.76	0.78	0.27	15.00	



Posição Escada



Posição Escadote



Posição Prancha com Desnível



MULTIPOSIÇÕES AÇO

Escada telescópica em aço pintado multiposições com base alargada.

De estilo telescópico é utilizável como escada telescópica e de apoio, para uso doméstico ou de bricolage, está construída em aço pintado com pintura epóxida. Os degraus estão soldados aos montantes para criar uma estrutura ultrarresistente. As dobradiças de posicionamento rápido permite abrir e fechar a escada em posição dupla.

CARACTERÍSTICAS TÉCNICAS

- Perfil montante interno: 20x40 mm;
- Perfil montante externo: 20x45 mm;
- Largura da base: 48 cm;
- Capacidade: 100 kg;
- Número degraus: 6 e 8;
- Altura total aberta máxima: 3,77 a 4,30 m.

EQUIPAMENTO

- Dobradiças em aço com botão em nylon;
- Ganchos de bloqueio em aço;
- Tacos de goma antideslizantes;
- Etiquetas, manual de uso e manutenção;
- Embalagem em termo retráctil.



REF										KG	€
		min.	max.	m	m	m	m	m	m		
10241	4x3	1.80	3.77	0.94	0.88	1.40	0.16	12.00			
10242	4x4	2.35	4.30	1.22	1.14	1.93	0.16	14.00			

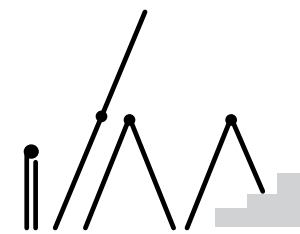

Quatro posições de uso.

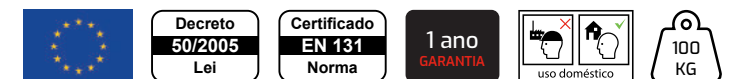

TELESTEPS PRIME LINE



TELESTEPS
No.1 in telescopic work tools

TELESTEPS PRIME

Escada telescópica, pequena e compacta para armazenamento e transporte.

CARACTERÍSTICAS DA TELESTEPS

Simples

Sempre estivemos convencidos de que a melhor escada é curta e longa. A escada telescópica é fácil de puxar para o ponto desejado comprimento e fixá-lo antes do uso é igualmente fácil.

Flexibilidade

A escada pode ser ajustada para a altura ideal para atender às suas necessidades. É pequena e compacta para armazenamento e transporte e com a função telescópica as escadas são perfeitas em pequenos espaços.

Qualidade e segurança

Telesteps não compromete nada. Os produtos são certificados de acordo com as principais normas - EN 131, SP - e mais.

Design

Prime é a primeira escada telescópica com design de tubo triangular, tornando a escada torsionalmente rígida e mais forte do que nunca.

Tecnologia de travão telesteps

A Telesteps desenvolveu um sofisticado sistema de travão para minimizar dedos trilhados e para um fecho controlado da escada. Isto é não apenas seguro, mas também torna a escada mais fácil de usar.

Ângulo de inclinação correto e boa aderência

A escada é projetada para ser usada em um ângulo de inclinação de 75° e com os degraus largos, angulares e ranhurados que são horizontais com o terra também significa que você pode se sentir seguro o tempo todo.

Acessórios - muitas escadas em um

Também existem acessórios inteligentes que tornam o seu trabalhar ainda mais fácil.





PRIME 3,00 M

- Número de degraus: 10;
- Altura de trabalho: 3,80 m;
- Altura estendida: 3,00 m;
- Altura fechada: 0,79 m;
- Largura: 0,47 m;
- Peso: 10,50 kg.

Preço:



PRIME 3,50 M

- Número de degraus: 11;
- Altura de trabalho: 4,30 m;
- Altura estendida: 3,50 m;
- Altura fechada: 0,87 m;
- Largura: 0,86 m;
- Peso: 14,50 kg.

Preço:



PRIME 4,10 M

- Número de degraus: 13;
- Altura de trabalho: 4,90 m;
- Altura estendida: 4,10 m;
- Altura fechada: 0,94 m;
- Largura: 0,90 m;
- Peso: 16,50 kg.

Preço:



PÉS AJUSTÁVEL



MOCHILA TELESTEPS



PÉS COM ESPETOS

TELESTEPS
No.1 in telescopic work tools

TELESTEPS RESCUE LINE

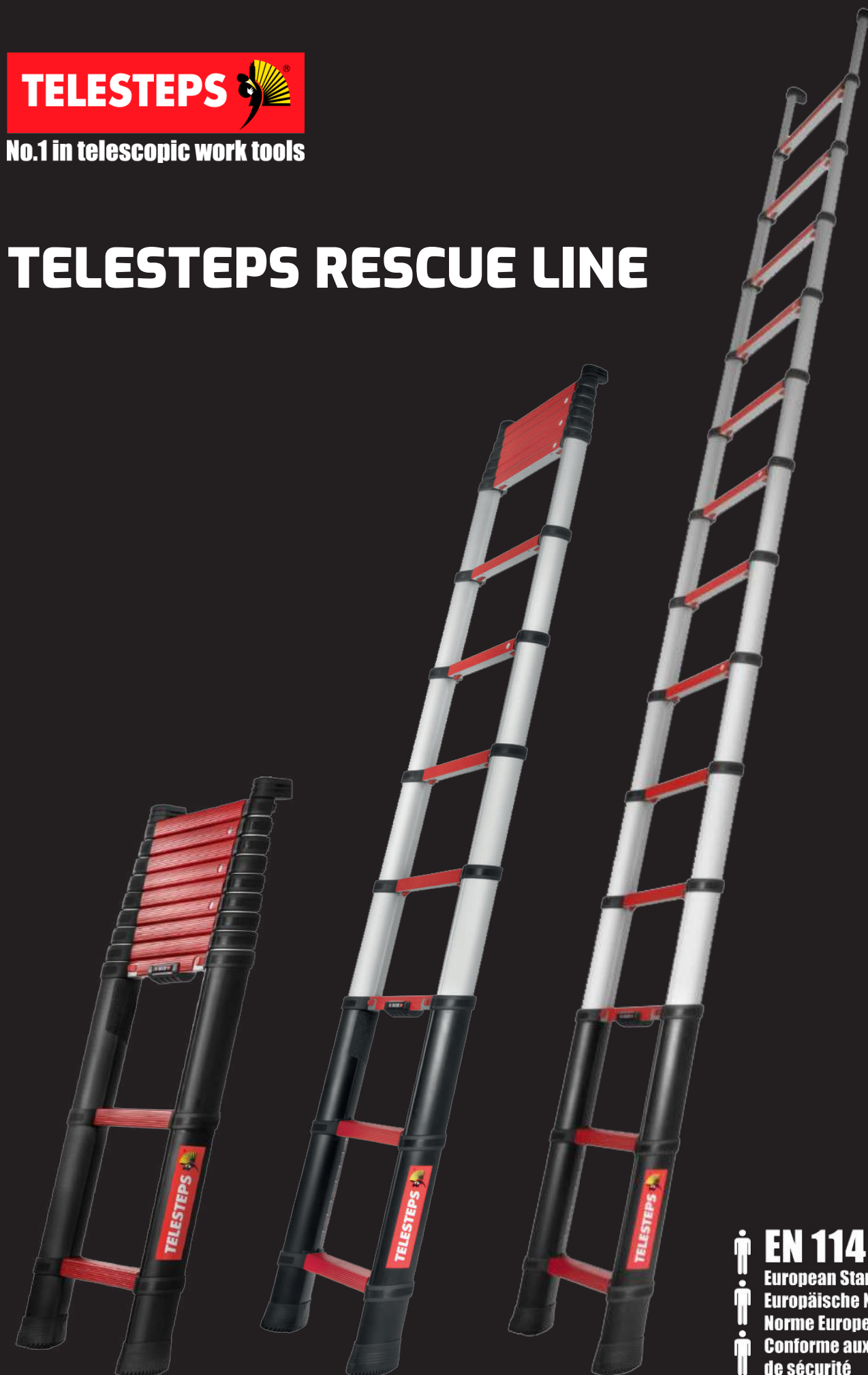

EN 1147
European Standard
Europäische Norm
Norme Européenne
Conforme aux exigences
de sécurité

RESCUE LINE

Designed to save lives

RESCUE LINE

A escada telescópica mais segura e mais forte já construída.

A Rescue Line Telesteps é a primeira escada telescópica do mundo onde 3 pessoas podem usar a escada ao mesmo tempo.

É a 2ª geração com o design revolucionário do tubo triangular, que torna a escada mais forte e rígida à torção do que nunca.

O resgate é realizado em primeira viatura da tripulação que chega ao local, prestando atendimento rápido em situações extremas.

Quando a Telesteps criou a escada de resgate, ela precisava considerar a mudança de ambientes para o pessoal de resgate em todo o mundo. O Rescue Line foi projetado especificamente para esses fins. Para economizar tempo ao estender a escada em situações de pressão, a Rescue Line tem indicadores de altura embutidos para ajudar o pessoal de resgate a obter a altura certa imediatamente.

A Rescue Line é certificada de acordo com a norma europeia EN 1147, criada especificamente para bombeiros e equipas de resgate.

Esta norma é reconhecida como uma das certificações mais rígidas para se obter uma escada telescópica, significa que entre outras vantagens, pode suportar cargas até 500 kg ou 3 pessoas ao mesmo tempo.



RESCUE LINE 3,50 M

- Número de degraus: 11;
- Altura de trabalho: 4,30 m;
- Altura estendida: 3,50 m;
- Altura fechada: 1,12 m;
- Largura: 0,47 m;
- Peso: 15,00 kg.

Preço:



RESCUE LINE 4,10 M

- Número de degraus: 13;
- Altura de trabalho: 5,00 m;
- Altura estendida: 4,10 m;
- Altura fechada: 1,17 m;
- Largura: 0,47 m;
- Peso: 19,20 kg.

Preço:



MILITARY LINE 3,50 M

- Número de degraus: 11;
- Altura de trabalho: 4,30 m;
- Altura estendida: 3,50 m;
- Altura fechada: 1,12 m;
- Largura: 0,47 m;
- Peso: 15,00 kg.

Preço:

MILITARY LINE 4,10 M

- Número de degraus: 13;
- Altura de trabalho: 5,00 m;
- Altura estendida: 4,10 m;
- Altura fechada: 1,17 m;
- Largura: 0,47 m;
- Peso: 19,20 kg.

Preço:



No.1 in telescopic work tools

TELESTEPS SIMPLES

Escada telescópica simples com fecho automático.

Fabricada em alumínio anodizado muito resistente, que não suja as mãos. Adequada para uso profissional e doméstico. Ampla subida com degraus planos e antideslizantes que permitem trabalhar com comodidade e segurança. Dispõem de pulsadores de segurança para o fecho rápido da escada e tacos ergonómicos de borracha antideslizantes. Tem um sistema de fecho automático. Para abrir a escada é suficiente colocar um pé no primeiro degrau e com a mão no penúltimo degrau e ir subindo a escada de modo que se vá esticando até alcançar a altura total. Para fechá-la basta puxar as argolas de segurança debaixo do último degrau e esta fecha-se automaticamente. A escada em posição fechada é ultracompacta e cabe perfeitamente na mala de um carro. A escada está homologada conforme as normas europeia EN 131.

CARACTERÍSTICAS TÉCNICAS

- Número de degraus: 12;
- Altura total máxima aberta: 3,80 m;
- Altura total mínima fechada: 1,10 m;
- Largura: 51 cm;
- Profundidade degraus: 6,50 cm;
- Peso: 12,80 kg;
- Capacidade: 150 kg.



REF		min. m	max. m	 m	 m	 m	KG	€
10222	12	1.10	3.80	5.00	0.51	0.28	12.80	



TELESTEPS TELECOMBI

Escada telescópica com fecho automático.

Fabricada em alumínio anodizado muito resistente que não suja as mãos. Adequada para uso profissional e doméstico. Permite trabalhar tanto em posição de escadote como apoio à parede, os dois últimos degraus servem como corrimão de guarda-corpo. Duas escadas telescópicas com degraus planos antideslizantes que permitem trabalhar com comodidade e segurança. Dispõem de duplo estabilizador para apoio completo ao solo. Esta escada não permite posições intermédias, só escada e escadote toda aberta ou fechada.

As que permitem:

- MG-Extend;
- Telesteps Simples.

Telecombi está homologada conforme a norma europeia EN 131.

CARACTERÍSTICAS TÉCNICAS

- Número de degraus: 6 e 8;
- Altura total máxima fechada: de 2,30 a 3,00 m;
- Altura total mínima fechada: de 71 a 78 cm;
- Largura: 61 e 69 cm;
- Profundidade degraus: 6,50 cm;
- Capacidade: 150 kg;
- Peso: 14 e 18 kg.



REF		min. m	max. m	 m	 m	KG	€
10223	6+2	0.71	2.30	3.70	0.61	14.00	
10224	8+2	0.78	3.00	4.30	0.69	18.00	



TELESTEPS SOLID

Plataforma muito leve para uso profissional, ideal para carroceiro e pintores.

A plataforma dobra-se, tem uma dobradiça de segurança que permite abrir e fechar com grande rapidez. Os pés são telescópicos, permitindo trabalhar a três alturas diferentes, assim como em escadas e desníveis. Dispõem de uma plataforma de alumínio anodizado, antideslizante, robusto e resistente, de medidas 1360x410 mm.

CARACTERÍSTICAS TÉCNICAS

- Medidas plataforma: 1360x410 mm;
- Altura trabalho: 220 a 260 cm;
- Altura plataforma: 50 a 88 cm;
- Medida fechada: 28 a 74 cm;
- Largura: 620 cm;
- Peso: 16 kg;
- Capacidade: 150 kg;
- Produto patenteado no EP0527766.

EQUIPAMENTO

- Plataforma antideslizante sobre armadura de alumínio;
- Dobradiça de abertura com perno de segurança patenteado;
- Pode-se colocar a plataforma a 500, 680 e 880 mm do chão;
- Serve para trabalhar em escadas;
- Pés antideslizantes.

REF	€
10225	

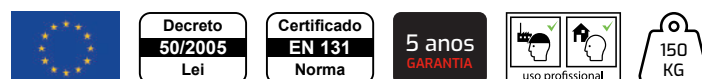
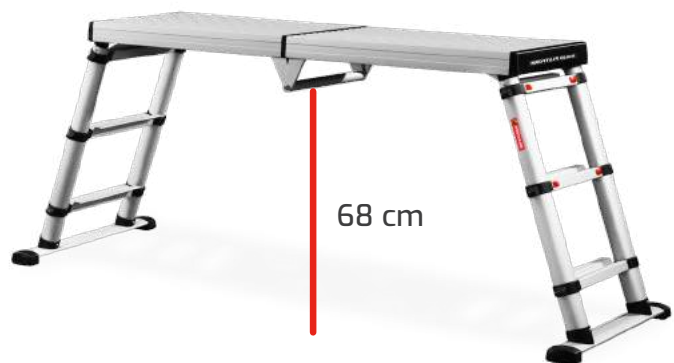
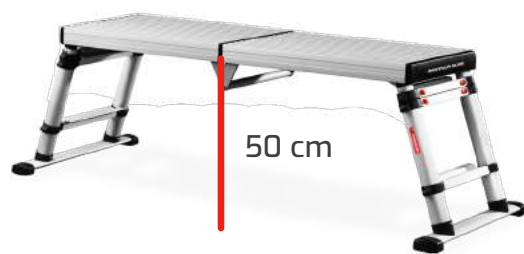

ESCADA TELESCÓPICA ECO

Escada telescópica simples com fecho automático.

Fabricada em alumínio anodizado para uso doméstico. Ampla subida com degraus planos e anti deslizantes que permitem trabalhar com comodidade. Dispõem de pulsadores de segurança para o fecho rápido da escada e tacos ergonómicos de borracha anti deslizantes. Tem um sistema de fecho automático. Para abrir a escada é suficiente colocar um pé no primeiro degrau e com a mão no penúltimo degrau e ir subindo a escada de modo que se vá esticando até alcançar a altura total. Para fechá-la basta ir destravando os gatilhos de segurança nos degraus. A escada em posição fechada é ultracompacta e cabe perfeitamente na mala de um carro.

CARACTERÍSTICAS TÉCNICAS

- Número de degraus: 12;
- Altura total máxima aberta: 3,80 m;
- Altura total mínima fechada: 1,10 m;
- Largura: 51 cm;
- Profundidade degraus: 6,50 cm;
- Peso: 12,80 kg;
- Capacidade: 150 kg.



REF		min. m	max. m				KG	€
20112	12	1.10	3.80	5.00	0.51	0.28	12.80	



LOFT

Escada de sótão telescópica com fecho automático.

Fabricada em alumínio anodizado muito resistente, desenhada especialmente para uso interno. Está concebida para montagem fácil e rápida. É bastante leve e apresenta uma ampla rampa de subida com degraus de 9 cm que permitem a subida e descida com comodidade e segurança. Para abrir a escada basta libertar o gancho de segurança e em poucos segundos a escada irá abrir-se. Para fechar a escada deve-se carregar nas duas patilhas de segurança posicionadas no primeiro degrau e depois empurrar a escada para cima, sem qualquer esforço, graças a um sistema de molas. Disponível em dois tamanhos com 9 e 10 degraus. Loft tem dimensões mínimas de abertura graças ao sistema telescópico. A escada requer apenas cerca de 1,40 m de distância à parede aberta. A caixa é de aço galvanizado com tampa de madeira, já equipada com fechadura e barra de abertura.

Nota: A escada pode ser montada e utilizada sem a gaveta, ambos são vendidos e entregues separadamente.

CARACTERÍSTICAS TÉCNICAS

- Número de degraus: 9 e 10 degraus;
- Altura teto: 2,35 a 3,01 m;
- Largura da base: 45 cm;
- Largura no topo: 43 cm;
- Largura de subida: 30 cm;
- Distância entre degraus: 28 cm;
- Capacidade: 150 kg;
- Peso: 13 e 18 kg.

EQUIPAMENTO

- Tacos em PVC antideslizante;
- Sistema de fecho rápido;
- Etiquetas e manual de uso.

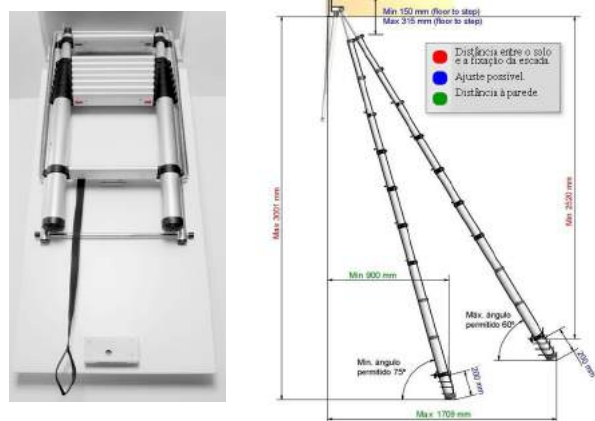

LOFT - ESCADA TELESCÓPICA ALUMÍNIO

REF	Número Degraus	Dimensões Fechada	Altura Teto	KG	€
	m	m	m		
10766	9	0.52x0.60	2.35 - 2.45	13.00	
10767	10	0.52x0.90	2.52 - 2.65	18.00	
10768	10	0.52x1.10	2.65 - 3.01	18.00	

CAIXA AÇO TAMPO MADEIRA

10769	-	0.60x1.00	-	-	
10770	-	0.60x1.20	-	-	

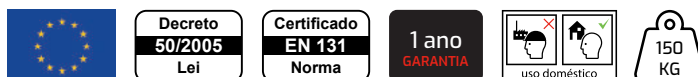

SÓTÃO

Escadas de sótão metálicas.

As escadas de sótão são construídas segundo as normas de segurança. Podem ser abertas e fechadas com muita facilidade, graças ao sistema de abertura/fecho que é extremamente cómodo. A sua instalação é muito fácil, 5 minutos. Para instalar a escada é necessário introduzir a escada no buraco do teto e a partir do teto fixá-la com 4 acessórios que se enroscam nos parafusos que leva nos 4 cantos da escada. A capacidade da escada é de 150 kg. Escada metálica de 11 degraus que se abre mediante fole, a escada está indicada para tetos de 2,70 m até uma altura máxima de 3,00 m. Para instalação exclusivamente no interior de edifícios. Para adaptar a escada a alturas inferiores é necessário desmontar degraus.

CARACTERÍSTICAS TÉCNICAS

- Número de degraus: 11 degraus;
- Altura máxima regulável: 3,00 m;
- Capacidade: 150 kg.

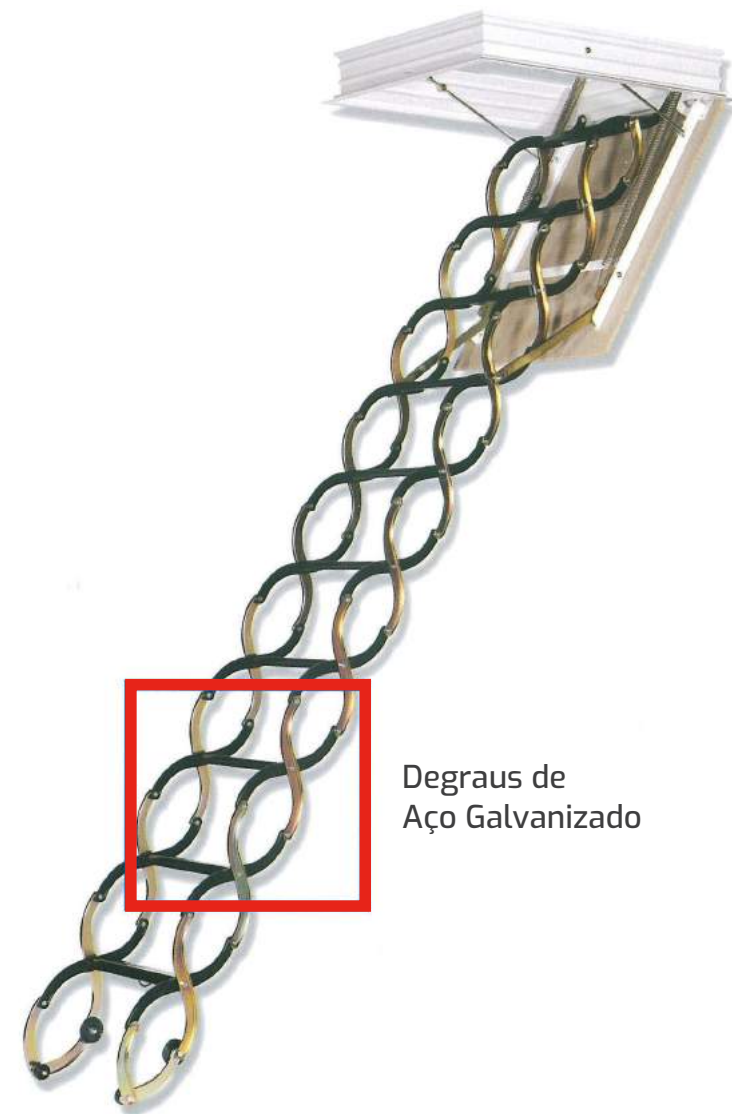

Degraus de Aço Galvanizado

SÓTÃO - ESCADAS METÁLICAS

REF	Medidas	€
	m	
10244	0.50 X 0.70 X 3.00	
10245	0.50 X 0.80 X 3.00	
10246	0.50 X 0.90 X 3.00	
10247	0.50 X 1.00 X 3.00	
10248	0.60 X 0.80 X 3.00	
10249	0.60 X 0.90 X 3.00	
10250	0.60 X 1.00 X 3.00	
10251	0.60 X 1.10 X 3.00	
10252	0.60 X 1.20 X 3.00	
10253	0.70 X 0.80 X 3.00	
10254	0.70 X 1.00 X 3.00	



DESLIZ

Escada deslizante para estantes, bibliotecas, arquivos, etc.

Construída em alumínio extrudido e equipada com um sofisticado sistema de conexão e correção sobre um carril. Para utilizar a escada basta elevar e colocar em posição de subida. Uma vez realizado o trabalho, pode-se deixar a escada aberta ou colocar em posição de descanso contra a estante. Em qualquer caso o sistema de correção sobre o carril fica sempre ativo e pronto para o uso. Em apoio ao solo, duas rodas de diâmetro 80 mm bloqueiam-se automaticamente para dispor da máxima segurança. O sistema autobloqueante automático ativa-se quando a escada se inclina em posição de trabalho e o utilizador sobe. Desativa-se quando o utilizador desce da escada.

Os componentes do carril são:

- Suporte carril direito;
- Suporte carril esquerdo;
- Suporte intermédio obrigatório a cada 1 m carril.

CARACTERÍSTICAS TÉCNICAS

- Profundidade degrau: 8 cm;
- Capacidade: 150 kg;
- Perfil lateral: 80x25 mm;
- Distância entre degraus: 25 cm;
- Rodas autobloqueantes: 80 mm diâmetro;
- Largura exterior: 38,50 cm.



Sistema Carril	REF	€
Tubo alumínio 0.30 m Ø em barras de 3.00 m	90308	
Suporte intermédio (1 unidade obrigatória por cada 1.00 m tubo)	90310	
Suporte com paragem direta	90311	
Suporte com paragem esquerda	90312	



REF					KG	€
	m	m	m	m		
10846	8	2.16	3.56	0.95	7.20	
10847	10	2.66	4.06	1.12	8.50	
10848	12	3.16	4.56	1.29	9.30	
10849	14	3.66	5.06	1.46	10.80	
10849.1	16	4.16	5.56	1.63	12.00	
10849.2	18	4.66	6.06	1.80	13.10	

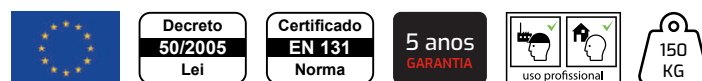

OPTIMUS

Escada fabricada em alumínio.

Permite aceder comodamente a diversas alturas com uma fixação estável ao solo e ao lugar de apoio. A escada é fornecida com corrimões de ambos os lados para proteger o utilizador tanto na subida como na descida. As grandes sapatas basculantes de apoio, fabricadas em PVC, permitem mudar a inclinação da escada adaptando-se ao terreno e mantendo a estabilidade. Ao modificar a altura de apoio, a inclinação varia mantendo sempre os degraus em posição horizontal para uma cómoda subida. As partes de apoio, plataforma e sapatas, têm furos para se poder fixar e assim se evitar deslizamentos acidentais, dependendo do terreno. É perfeita para telhados ou tetos muito inclinados.

CARACTERÍSTICAS TÉCNICAS

- Tacos antidesslizantes para um perfeito apoio ao terreno;
- Capacidade: 150 kg;
- Sapatas que permitem fixação ao solo;
- Parafusaria incluída;
- Degraus em alumínio estriado antidesslizante de profundidade: 255 mm;
- Largura: 600 mm;
- Dispositivo de segurança antifecho integrado.



Inclinação 71°



Inclinação 19°



REF		Inclinação 15°			KG	€	REF	Inclinação 60°			KG	€
		min.	max.					min.	max.			
	mm	mm	mm					mm	mm			
180100	5	477	1320	2690 x 690 x 750	33.00		180108	13	1259	3586	5090 x 690 x 750	85.00
180101	6	575	1600	2990 x 690 x 750	40.00		180109	14	1356	3869	5390 x 690 x 750	91.00
180102	7	673	1884	3290 x 690 x 750	44.00		180110	15	1454	4153	5690 x 690 x 750	98.00
180103	8	770	2167	3590 x 690 x 750	52.00		180111	16	1552	4437	5990 x 690 x 750	104.00
180104	9	868	2451	3890 x 690 x 750	59.00		180112	17	1649	4702	6290 x 690 x 750	110.00
180105	10	966	2735	4190 x 690 x 750	65.00		180113	18	1747	5004	6590 x 690 x 750	117.00
180106	11	1063	3018	4490 x 690 x 750	72.00		180114	19	1845	5288	6890 x 690 x 750	123.00
180107	12	1161	3302	4790 x 690 x 750	78.00		180115	20	1942	5571	7190 x 690 x 750	130.00

PROFILADDER

Escada profissional com base rígida em aço e com base de trabalho e elevação com corda.

Escada com base estabilizadora rígida e superfície de descanso extensível com corda. Projetada para realizar processos simples e rápidos em grandes altitudes. Equipado com uma base sólida e robusta, em aço galvanizado.

CARACTERÍSTICAS TÉCNICAS

- Escada dobrável com 14° de inclinação para armazenamento com superfície de descanso terminal;
- Degrau antiderrapante quadrado: 30x30 mm;
- Ajuste de altura de degrau em degrau, por extensão manual com corda;
- Sistema de travão resistente automático com segurança antiabertura;
- Dimensões da plataforma do descanso terminal 290x260 mm;
- Base rígida robusta em aço galvanizado equipada com suportes endurecimento lateral e 4 estabilizadores de parafuso para estabilizar a escada no chão;
- Escada móvel com rodas giratórias Ø 200 mm em nylon.

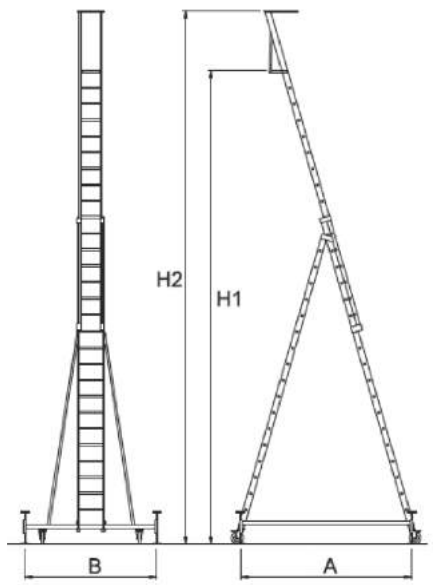

REF	Degraus	Altura em Escadote	Altura Total H2	Altura Plataforma H1	Altura Trabalho	Largura Base B	Comprimento Base A	Comprimento p/ transporte	KG	€
		m	m	m	m	m	m	m		
700101	11+12+10	4.02	6.07	5.14	7.00	1.96	1.97	4.31	70.00	
700102	13+14+12	4.56	7.15	6.22	8.00	1.96	2.25	4.87	75.00	
700103	15+16+14	5.10	8.23	7.30	9.10	1.96	2.53	5.43	80.00	
700104	17+18+16	5.64	9.04	8.11	9.90	1.96	2.82	5.99	86.00	

CISTERNA S600

Escada fixa ou telescópica com cesto para cisternas.

Desenhada para permitir o acesso ou a saída com segurança dos operários que estejam a trabalhar, inspecionar ou a realizar a manutenção de depósitos de camiões, cisternas ou vagões ferroviários. A particularidade da nossa escada para cisternas é que dispõem de contrapeso, que permite situar o cesto da plataforma sobre a cisterna sem forçar o marco de base e meter-se debaixo da caixa entre as rodas do veículo. O marco em aço pintado sustenta uma escada em alumínio com uma plataforma completa, com corrimões por todos os lados e (a pedido) com porta de segurança de saída frontal. Escada telescópica para cisternas com plataforma, cesto de proteção (opcional), pode-se ajustar até ao cimo do camião. A estrutura base está fabricada em aço pintado equipado de 2 niveladores (+2 opcionais) e 4 rodas de borracha maciça giratórias com um diâmetro de 260 mm com travão (adequados também para gravilha). A escada cisterna dispõem de 2 tramos telescópicos de altura regulável. Eleva e baixa, graças a um carroto manual de corda de aço. Um dispositivo com 2 ganchos de bloqueio proporciona uma segurança mecânica em caso de rutura do cabo. Pegas na base da escada para se mover, com facilidade. Plataforma de alumínio com rodapés, corrimões de proteção de saída frontal com porta de segurança (a pedido). Aros de proteção opcionais para proteger o operário durante a subida (a pedido).



CARACTERÍSTICAS TÉCNICAS

- Regulável: a cada 28 mm;
- Dimensão da plataforma: 1,00x0,70 m;
- Altura corrimão: 1,00 m;
- Rodas giratórias com travão: 260 mm;
- Marcação CE;
- Capacidade: 150 kg.

EQUIPAMENTO

- Etiquetas e manual de uso e manutenção;
- Certificado de prova segundo as normativas europeias CE.

REF	SCIST-500
A min. plataforma mm	3360
A max. plataforma mm	4600
A min. trabalho mm	5360
A max. trabalho mm	6600
Dimensões sem estabilizadores m	2.00x1.20
Dimensões com estabilizadores m	2.00x2.00
Peso kg	200
Número Niveladores	2
Preço €	

Proteção superior alumínio especial 1.50x1.50 m - Preço €



CISTERNA S500

Escada simples para tanques cisterna com estrutura superior equipada com guardas.

Escada especialmente desenvolvida para acesso a camiões e tanques cisterna. A escada é móvel e está equipada com corrimões de segurança de ambos os lados proporcionando ao colaborador a segurança necessária para uma cómoda subida. A escada tem duas opções de arcos de proteção, em arco com diâmetro de 1600 mm ou retangular 1800x1200 mm.

CARACTERÍSTICAS TÉCNICAS

- Altura saída: 4000 mm;
- Altura corrimão: 3000 mm;
- Altura total: 5000 mm;
- Capacidade total: 150 kg;
- Largura escada: 600 mm;
- Peso: 300 kg;
- Número rodas: 2;
- Diâmetro roda: 250 mm;
- Comprimento base: 2500 mm;
- Distância entre degraus: 280 mm;
- Marco da base: Aço pintado;
- Arco redondo A: 1600 mm;
- Arco quadrado B: 1800x1200 mm.

PREÇOS SOB CONSULTA

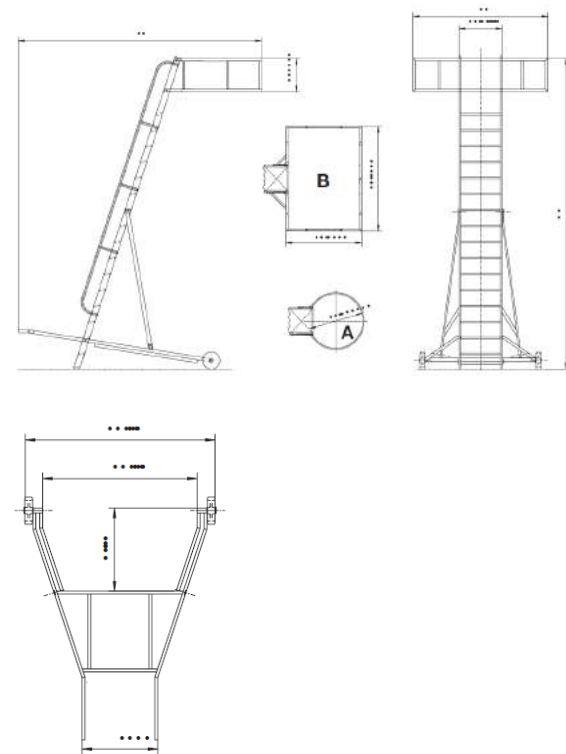

OUTRAS SOLUÇÕES TRANSPORTES



FIBRA VIDRO







ALFA FIBRA VIDRO

Escadote Alfa Fibra Vidro com degrau largo, bandeja e porta-ferramentas.

Escadote de uso profissional fabricado em fibra vidro com degraus de alumínio. É indicado para os operários que se encontram a trabalhar próximos de tomadas, cabos ou outras fontes de energia elétrica. Oferecem isolamento elétrico e foram testados a 5000 volts. Muito cómodo pela sua largura de subida e os degraus de 8 cm de profundidade. Dispõe de uma bandeja e porta-ferramentas na parte superior e uma ampla plataforma, oferecendo muita segurança para realizar trabalhos em altura.

O escadote Alfa Fibra Vidro está homologado conforme a norma europeia EN 131.

CARACTERÍSTICAS TÉCNICAS

- Número de degraus: de 5 a 8;
- Distância entre degraus: 25 cm;
- Profundidade degraus: 8 cm;
- Perfil montante lateral: 80x25 mm;
- Perfil montante traseiro: 40x20 mm;
- Largura fechada: 16 cm;
- Dimensões plataforma: 25,50x28 cm;
- Altura guarda-corpo: 60 cm;
- Capacidade: 150 kg.

EQUIPAMENTO

- Plataforma de polipropileno reforçado e antideslizante;
- Gancho de segurança antiabertura na plataforma;
- Cinta de segurança antiabertura;
- Tacos de borracha antideslizantes com desenho ergonómico;
- Bandeja porta-ferramentas;
- Manual de uso e manutenção;
- Certificado de conformidade com a norma EN 131;
- Testado a 5000 volts;
- Etiqueta de identificação.



REF							KG	€
	m	m	m	m	m	m		
10256	5	1.95	1.16	3.15	0.49	0.16	8.40	
10257	6	2.20	1.39	3.40	0.51	0.16	9.40	
10258	7	2.45	1.61	3.60	0.54	0.16	10.60	
10259	8	2.70	1.85	3.85	0.56	0.16	11.80	

As escadas e escadotes estão testadas para que cumpram as seguintes características elétricas:

Rigidez elétrica	Resistência de isolamento superfície	Constante elétrica com 50 Hz	Fator de perda com 50 Hz
7-10	10-10	4-6	0.03-0.04
kV/mm	Ω	-	tg δ
DIN 53481	DIN 53482	DIN 53483	DIN 53483

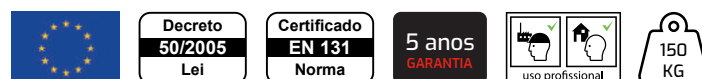

BETA DUPLO FIBRA VIDRO

Escadote duplo de dupla subida com degrau largo.

Escadote de dupla subida e degrau largo fabricado com montantes de fibra de vidro e degraus de alumínio. É indicado para os operários que se encontram a trabalhar próximos de tomadas, cabos ou outras fontes de energia elétrica. Oferecem isolamento elétrico a 5000 volts e foram testados a 100,000 volts. A série FV está homologada conforme a norma europeia EN 131.

CARACTERÍSTICAS TÉCNICAS

- Distância entre degraus: 25 cm;
- Degraus planos antideslizantes: 8 cm;
- Capacidade: 150 kg;
- Número de degraus: de 6 a 12;
- Altura total: de 1,40 a 2,78 m.

EQUIPAMENTO

- Barras rígidas em aço galvanizado antiabertura/fecho;
- Tacos de borracha antideslizantes com desenho ergonómico;
- Reforços antiflexão nos degraus mais largos;
- Manual de uso e manutenção;
- Certificado de conformidade com a norma EN 131;
- Etiqueta de identificação.

A norma europeia EN 131 proíbe estar nos 2 últimos degraus em ausência de guarda-corpos. A plataforma conta como degrau.

OPCIONAIS

- Guarda-corpos;
- Corrimões (de 1 a 4 unidades por escada);
- Kit rodas (2 ou 4 unidades por escada).

Os acessórios opcionais são fornecidos junto com a escada diretamente da fábrica.

Recomendamos encomendar os acessórios juntamente com a escada.

As escadas e escadotes estão testadas para que cumpram as seguintes características elétricas:

Rigidez elétrica	Resistência de isolamento superfície	Constante elétrica com 50 Hz	Fator de perda com 50 Hz
7-10	10-10	4-6	0.03-0.04
kV/mm	Ω	-	tg δ
DIN 53481	DIN 53482	DIN 53483	DIN 53483



REF								KG	€
	m	m	m	m	m	m	mm		
10260	2x6	1.52	1.40	2.40	0.51	0.17	80x25	10.00	
10261	2x8	2.02	1.86	2.86	0.56	0.17	80x25	13.00	
10262	2x10	2.50	2.32	3.32	0.61	0.17	80x25	19.00	
10263	2x12	3.00	2.78	3.78	0.64	0.17	80x25	20.00	

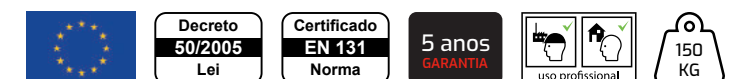

PLATAFORMA ISOL+

Escadote profissional produzido em fibra de vidro isolante com 2 rodas, corrimãos e plataforma de grande dimensão.

Escadote profissional isolante em fibra de vidro para profissionais do setor elétrico que trabalham com cabos, tomadas ou outras fontes de energia elétrica. Os montantes laterais de fibra de vidro oferecem isolamento elétrico e os degraus em alumínio antiderrapante tornam o escadote leve para transporte e seguro para uso profissional. Corrimões de acesso em aço pintado, fornecidos desmontado.

CARACTERÍSTICAS TÉCNICAS

- Plataforma de alumínio antiderrapante reforçado (43x44 cm) com sistema antiabertura acidental;
- Tacos de PVC antiderrapante;
- Degraus antiderrapantes;
- Profundidade dos degraus: 8 cm;
- Distância entre degraus: 26 cm;
- Altura da proteção do perímetro: 83 cm;
- Correias de segurança antiabertura acidental;
- Corrimãos removíveis pintados epóxi;
- Rodas de transporte: Ø 125 mm;
- Largura de subida: 50 cm;
- Dobradiças de abertura de aço;
- Secção dos montantes da rampa de subida: 80x25 mm;
- Secção do pilar traseiro: 57x27 mm.

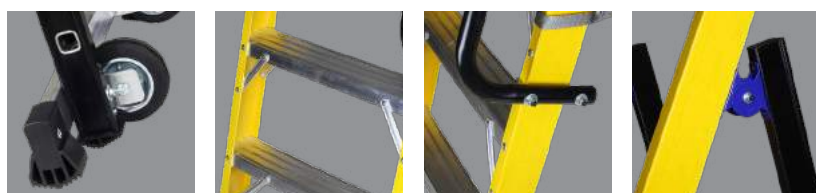

REF							KG	€
	m	m	m	m	m	m		
15872	3	1.78	0.75	1.66	2.75	0.74	14.50	
15873	4	2.04	1.00	1.92	3.00	0.74	16.50	
15874	5	2.30	1.28	2.18	3.28	0.74	18.40	
15875	6	2.56	1.52	2.44	3.52	0.74	20.30	
15876	7	2.82	1.78	2.70	3.78	0.82	22.20	
15877	8	3.08	2.03	2.96	4.03	0.82	24.10	



PLATAFORMA EXPRESS

É uma plataforma de fibra de vidro isolante projetada para trabalhos profissionais e não profissionais com eletricidade.

A fibra de vidro protege o operador de qualquer perigo elétrico, pois não conduz eletricidade. A sua ampla plataforma com rodapés garantem um trabalho confortável, mesmo que exija longos períodos de tempo em altura. Além disso, seu guarda-corpos 360° garante segurança ao operador e está equipado com duas barras de acesso que eles se abrem em um único movimento permitindo a passagem. A plataforma Express tem um acesso confortável graças aos seus degraus largos. Fechada ocupa 53 cm. É armazenada em qualquer lugar e graças a suas rodas são fáceis de transportar.

CARACTERÍSTICAS TÉCNICAS

- Altura do rodapé: 10 cm;
- Dimensões da plataforma: 55x40 cm;
- Profundidade dos degraus: 80 mm;
- Altura da proteção: 1 m;
- Diâmetro das rodas: Ø 150 mm;
- Capacidade: 150 kg (uma pessoa);
- Garantia: 5 anos.

EQUIPAMENTO

- Rodapés;
- 2 rodas Ø 150 mm;
- Corrimão de acesso;
- Proteção corporal instalada;
- Sistema antiabertura acidental;
- Tacos de PVC ergonômicas antiderrapantes;
- Barras de segurança de acesso à plataforma.

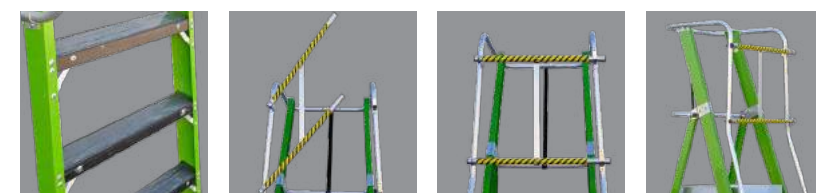

REF	Degraus	Altura Plataforma	Altura Trabalho	Dimensão Fechado	Comprimento base	Largura Base	KG	€
		m	m	m	m	m		
67300	4	1.10	3.08	2.29x0.53	1.24	0.69	14.00	
67301	5	1.38	3.35	2.56x0.53	1.44	0.71	16.00	
67302	6	1.66	3.64	2.88x0.53	1.60	0.78	17.00	

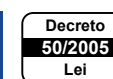

ELECTRIKAL F3

Escada com partes em alumínio e fibra de vidro transformáveis: posição escadote ou apoio.

A série Electrikal são escadas transformáveis de uso profissional fabricadas em alumínio com montantes de fibra de vidro e degraus de alumínio de 3ª parte. Produzidas mediante um avançado sistema automático que fixa, de modo duradouro, os degraus aos montantes. Utilização em trabalhos sob tensão e instalações elétricas (1). Disponível em 1, 2 e 3 escadas utiliza-se tanto em apoio à parede como em posição de escadote. A série FV está certificada conforme a norma europeia EN 131.

CARACTERÍSTICAS TÉCNICAS

- Número de degraus: de 10 a 14;
- Altura em escadote: de 4,60 a 6,20 m;
- Altura total aberta: de 6,83 a 9,35 m;
- Largura escada da base: 48 cm;
- Largura escada final: 35 cm;
- Distância entre degraus: 28 cm;
- Degraus: 30x30 mm;
- Capacidade: 150 kg.

EQUIPAMENTO

- Tacos de borracha antideslizantes;
- Base estabilizadora;
- 3ª parte testada a 100.000 volts;
- Cinta de segurança antiabertura acidental;
- Ferragens em aço zincado;
- Dispositivo antideslizamento acidental - testado 360 kg (ensaio 5.9 da norma);
- Acessório de bloqueio do tramo;
- Degraus antideslizantes;
- Manual de uso e manutenção;
- Certificado de conformidade com a norma EN 131;
- Etiqueta de identificação.

OPCIONAIS

- Rodas com eixo deslizamento;
- Rodas de deslizamento;
- Pés oscilantes;
- Pés de grande dimensão: apenas perfil 80x25 mm.

As escadas e escadotes estão testadas para que cumpram as seguintes características elétricas:

Rigidez elétrica	Resistência de isolamento superfície	Constante elétrica com 50 Hz	Fator de perda com 50 Hz
7-10	10-10	4-6	0.03-0.04
kV/mm	Ω	-	tg δ
DIN 53481	DIN 53482	DIN 53483	DIN 53483

(1) A utilização de equipamentos isolantes, não substitui a adequada formação e treino para a realização dos trabalhos conforme o Decreto Lei 50/2005.

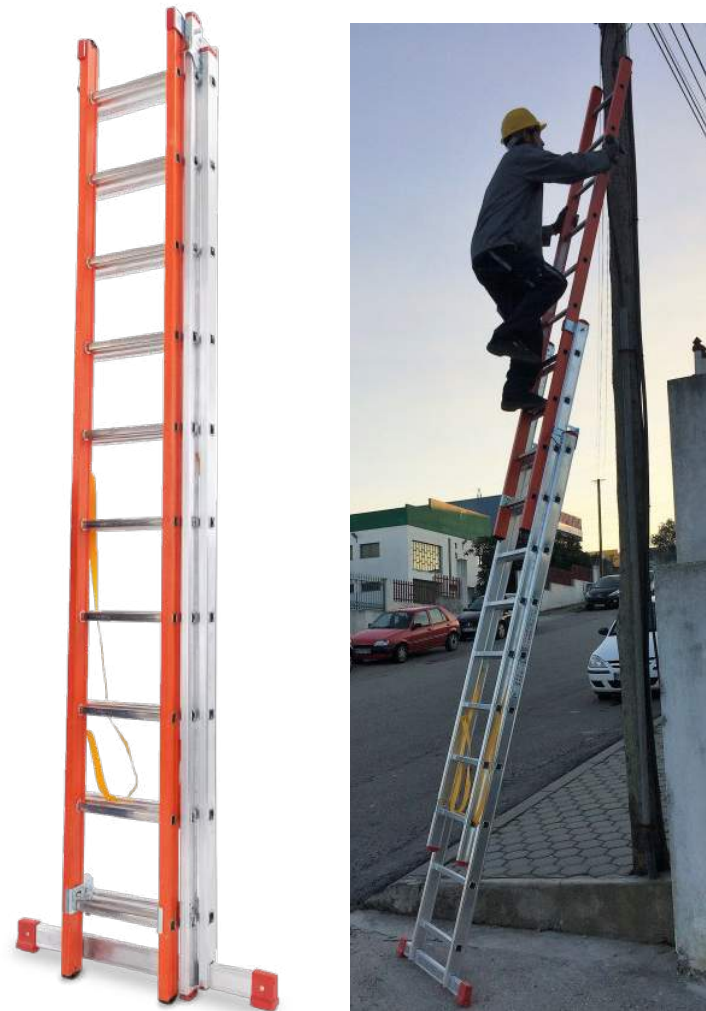

REF							KG	€
	m	m	m	mm	mm	mm		
10284*	10	6.83	2.88	4.60	73x25	80x25	32.00	
10285	12	7.97	3.48	5.12	80x25	80x25	38.00	
10286	14	9.35	4.04	6.20	80x25	80x25	43.00	

* disponível também em perfil 80x25 mm.

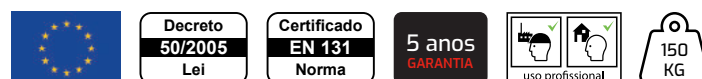

ELECTRIKAL F3 COM CORDA

Escada com partes em alumínio e fibra de vidro transformáveis: posição apoio.

A série Electrikal são escadas transformáveis de uso profissional fabricadas em alumínio com montantes de fibra de vidro e degraus de alumínio de 3ª parte. Produzidas mediante um avançado sistema automático que fixa de modo duradouro os degraus aos montantes. Utilização em trabalhos sob tensão e instalações elétricas (1).

A série Electrikal está conforme a norma europeia EN 131.

CARACTERÍSTICAS TÉCNICAS

- Número de degraus: de 10 a 14;
- Altura total aberta: de 6,83 a 9,35 m;
- Largura escada da base: 48 cm;
- Largura escada final: 35 cm;
- Distância entre degraus: 28 cm;
- Degraus: 30x30 mm;
- Capacidade: 150 kg.

EQUIPAMENTO

- Tacos de borracha antideslizantes;
- Base estabilizadora;
- Sistema elevatório com corda;
- 3ª Parte testada a 100.000 volts;
- Ferragens em aço zincado;
- Dispositivo antideslizamento acidental - testado 360 kg (ensaio 5.9 da norma);
- Acessório de bloqueio do tramo;
- Degraus antideslizantes;
- Manual de uso e manutenção;
- Certificado de conformidade com a norma EN 131;
- Etiqueta de identificação.

OPCIONAIS

- Rodas com eixo deslizamento;
- Rodas de deslizamento;
- Pés oscilantes;
- Pés de grande dimensão: apenas perfil 80x25 mm;
- Sistema antideslizamento.

As escadas e escadotes estão testadas para que cumpram as seguintes características elétricas:

Rigidez elétrica	Resistência de isolamento superfície	Constante elétrica com 50 Hz	Fator de perda com 50 Hz
7-10	10-10	4-6	0.03-0.04
kV/mm	Ω	-	tg δ
DIN 53481	DIN 53482	DIN 53483	DIN 53483

(1) A utilização de equipamentos isolantes, não substitui a adequada formação e treino para a realização dos trabalhos conforme o Decreto Lei 50/2005.

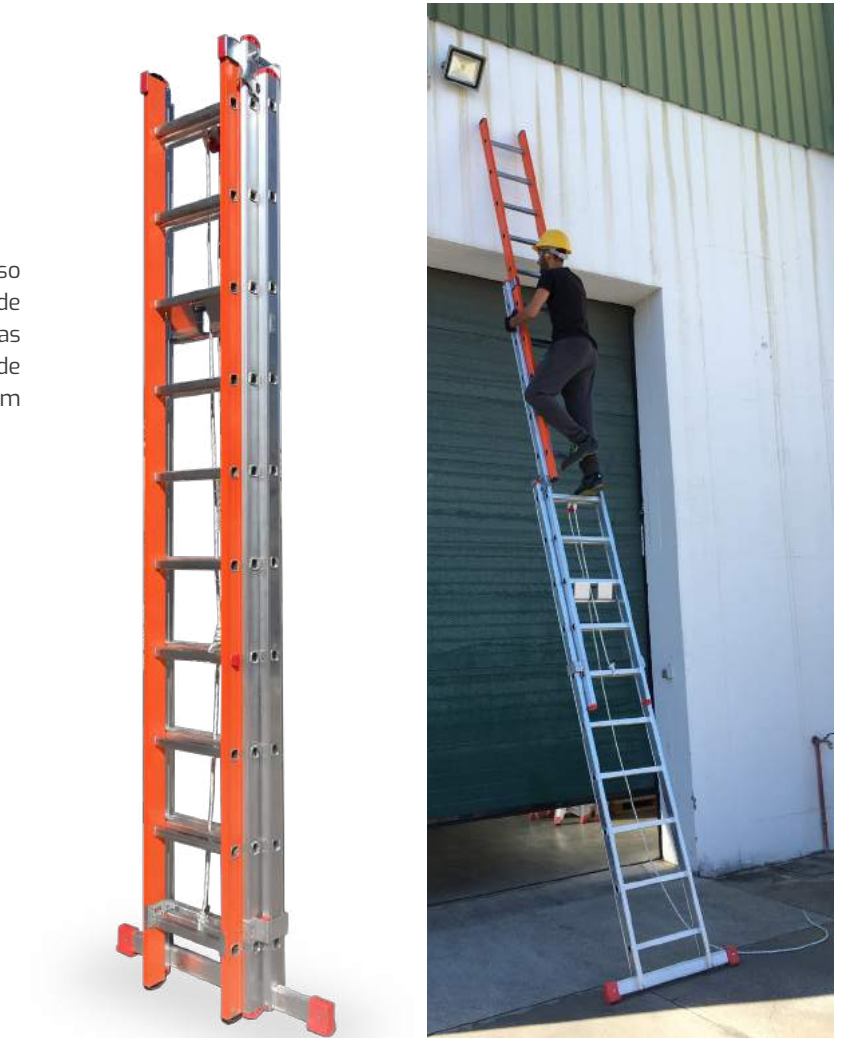

REF							KG	€
	m	m	m	mm	mm	mm		
10287*	10	6.83	2.88	4.60	73x25	80x25	34.00	
10288	12	7.97	3.48	5.12	80x25	80x25	40.00	
10289	14	9.35	4.04	6.20	80x25	80x25	45.00	

* disponível também em perfil 80x25 mm.

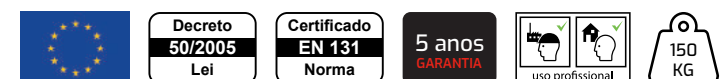

GALAXY FV1

Escada uma parte simples de apoio.

A Galaxy é uma série de escadas profissionais reforçadas, que se podem utilizar em escadote ou em escada, disponível em versão manual ou com corda. Estão pensadas para realizar trabalhos em sítios elétricos ou próximos a fontes de energia elétrica. Produzidas mediante um avançado sistema automático que fixa, de modo duradouro, os degraus aos montantes. O perfil da escada é de fibra oferecendo um grande isolamento elétrico, os degraus são de alumínio conferindo à escada leveza e maneabilidade. Estão indicadas para operários que se encontram a trabalhar próximos de tomadas, cabos ou outras fontes de energia elétrica. Oferecem isolamento elétrico, são testadas a 100,000 volts. Estão construídas em fibra de vidro, segundo a norma EN 131.

CARACTERÍSTICAS TÉCNICAS

- Número de degraus: de 8 a 16;
- Altura total: de 2,30 a 4,55 m;
- Largura escada: 42 cm;
- Distância entre degraus: 28 cm;
- Capacidade: 150 kg.

EQUIPAMENTO

- Tacos de borracha antideslizantes;
- Testada a 100,000 volts;
- Manual de uso e manutenção;
- Certificado de conformidade com a norma EN 131;
- Etiqueta de identificação.

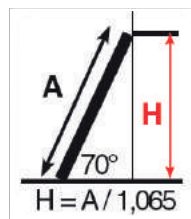

REF				KG	€
		m	mm		
10265	8	2.30	70x30	6.30	
10266	10	2.85	70x30	7.60	
10267	12	3.45	70x30	8.90	
10268	14	4.00	70x30	10.13	
10269	16	4.55	90x32	15.00	



Produzidas mediante um avançado sistema automático que fixa de modo duradouro os degraus aos montantes. Únicas no mercado.

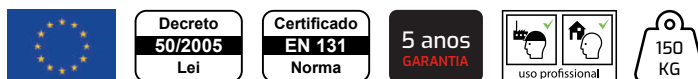

GALAXY FV2

Escada duas partes transformáveis: posição escadote ou apoio.

A Galaxy é uma série de escadas profissionais reforçadas, que se podem utilizar em escadote ou em escada, disponível em versão manual ou com corda. Estão pensadas para realizar trabalhos próximos de tomadas ou próximos a fontes de energia elétrica. Produzidas mediante um avançado sistema automático que fixa, de modo duradouro, os degraus aos montantes. Estão construídas em fibra de vidro, segundo a norma EN 131.

CARACTERÍSTICAS TÉCNICAS

- Número de degraus: de 8 a 16;
- Altura em escadote: de 2,30 a 4,50 m;
- Altura total aberta: de 4,05 a 8,28 m;
- Largura tramo da base: 49 cm;
- Largura tramo final: 42 cm;
- Distância entre degraus: 28 cm;
- Capacidade: 150 kg.

EQUIPAMENTO

- Tacos de borracha antideslizantes;
- Base estabilizadora;
- Testada a 100,000 volts;
- Chaves de bloqueio do estabilizador;
- Cinta de segurança antiabertura accidental;
- Rodas de deslizamento;
- Ferragens em alumínio;
- Dispositivo antideslizamento accidental;
- Acessório de bloqueio do tramo;
- Degraus antideslizantes;
- Manual de uso e manutenção;
- Certificado de conformidade com a norma EN 131;
- Etiqueta de identificação.

As escadas e escadotes estão testadas para que cumpram as seguintes características elétricas:

Rigidez elétrica	Resistência de isolamento superfície	Constante elétrica com 50 Hz	Fator de perda com 50 Hz
7-10	10-10	4-6	0.03-0.04
kV/mm	Ω	-	tg δ
DIN 53481	DIN 53482	DIN 53483	DIN 53483



Sistema de Corda

As escadas com sistema de corda apenas se podem utilizar em posição encosto.



REF						KG	€
		m	m	m	mm		
GALAXY FV2							
10270	2x8	4.05	2.40	2.30	70x30	15.00	
10271	2x10	5.20	3.00	2.90	70x30	18.00	
10272	2x12	6.30	3.50	3.40	90x32	27.00	
10273	2x14	7.15	4.10	4.00	90x32	30.00	
10274	2x16	8.28	4.60	4.50	90x32	34.00	
GALAXY FV2 COM CORDA							
10276	2x12	6.30	3.50	-	90x32	28.00	



GALAXY FV3

Escada três partes transformáveis: posição escadote ou apoio.

A Galaxy é uma série de escadas profissionais reforçadas, que se podem utilizar em escadote ou em escada, disponível em versão manual ou com corda. Estão pensadas para realizar trabalhos em sítios elétricos ou próximos a fontes de energia elétrica. Produzidas mediante um avançado sistema automático que fixa de modo duradouro os degraus aos montantes. Estão construídas em fibra de vidro, segundo a norma EN 131.

CARACTERÍSTICAS TÉCNICAS

- Número de degraus: de 8 a 14;
- Testada a 100,000 volts;
- Certificado de conformidade com a norma EN 131;
- Altura em escadote: de 2,30 a 4,00 m;
- Altura total aberta: de 5,77 a 10,25 m;
- Largura escada da base: 49 cm;
- Largura escada final: 35 cm;
- Distância entre degraus: 28 cm;
- Capacidade: 150 kg.

EQUIPAMENTO

- Tacos de borracha antideslizantes;
- Base estabilizadora;
- Chaves de bloqueio do estabilizador;
- Cinta de segurança antiabertura accidental;
- Rodas de deslizamento;
- Ferragens em alumínio;
- Dispositivo antideslizamento accidental;
- Acessório de bloqueio do tramo;
- Degraus antideslizantes;
- Manual de uso e manutenção;
- Etiqueta de identificação.

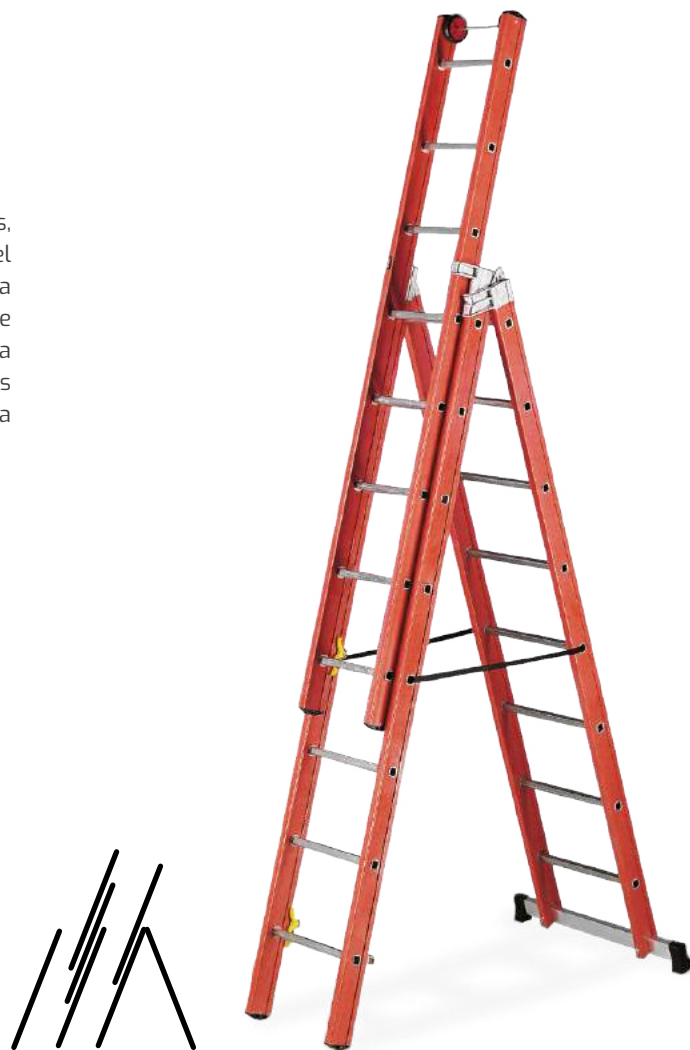

REF						KG	€
GALAXY FV3							
10278	3x8	5.77	2.40	2.30	70X30	20.70	
10279	3x10	7.45	3.00	2.90	90X32	32.00	
10280	3x12	8.85	3.50	3.40	90X32	38.00	
10281	3x14	10.25	4.10	4.00	90X32	43.00	
GALAXY FV3 COM CORDA							
10282	3x12	8.85	3.50	-	90X32	40.00	
10283	3x14	10.25	4.10	-	90X32	45.00	

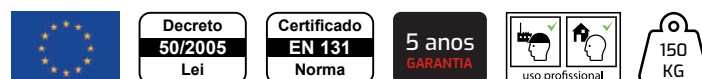

Sistema de Corda
As escadas com sistema de corda apenas se podem utilizar em posição encosto.

S3 - PLATAFORMA FIBRA VIDRO

Plataforma em fibra de vidro com degraus 164 mm.

Fabricada em fibra de vidro, o que permite isolar o operador de possíveis riscos elétricos, riscos magnético, resistente à humidade, ácidos, corrosão e raios ultravioleta. Largura de subida, a sua inclinação de 55° juntamente com os corrimãos, tornam a subida muito confortável e segura. Guarda-corpos de 1 metro de altura e a ampla plataforma permitem um trabalho seguro e confortável. 4 rodízios giratórios com travão servem para movê-lo facilmente e pará-lo no local de trabalho. A escada S3 é aprovada de acordo com a norma europeia EN 131 e é testada em 100 KV de acordo com a norma EN 61478 para escadas feitas de material isolante.

CARACTERÍSTICAS TÉCNICAS

- Número de degraus: de 3 a 14 (plataforma conta como degrau);
- Distância entre degraus: 28 cm;
- Profundidade dos degraus: 16,4 cm;
- Dimensões da plataforma: 60,5 x 80,5 cm;
- Altura do guarda-corpos: 1 m;
- 4 rodas de rodízio com travão;
- Capacidade: 150 kg.



PREÇO SOB CONSULTA





PODE CONFIAR NOS
PRODUTOS **JORMAX**.



**ESCADAS
DE ACESSO**

VERTICAL

Escada de acesso em alumínio (1).

Escada de acesso a pisos superiores ou acesso a qualquer ponto elevado, é produzida segundo D/Lgs. 50/2005 e a norma EN 131. Construída em alumínio extrudido, degraus cravados aos montantes criando uma estrutura.

CARACTERÍSTICAS TÉCNICAS

- Perfil: 65x25 mm;
- Degraus planos estriados antidesslizantes: 3 cm;
- Distância entre degraus: 28 cm;
- Número degraus: de 7 a 17;
- Largura exterior: 45 cm;
- Número de fixadores: de 4 a 6 (sem parafusos fixação parede);
- Certificado de prova segundo as normas europeias.

EQUIPAMENTO

- Tacos;
- Etiquetas e manual de uso e manutenção.

OPCIONAL

- Fixador ajustável - 18 a 30 cm.

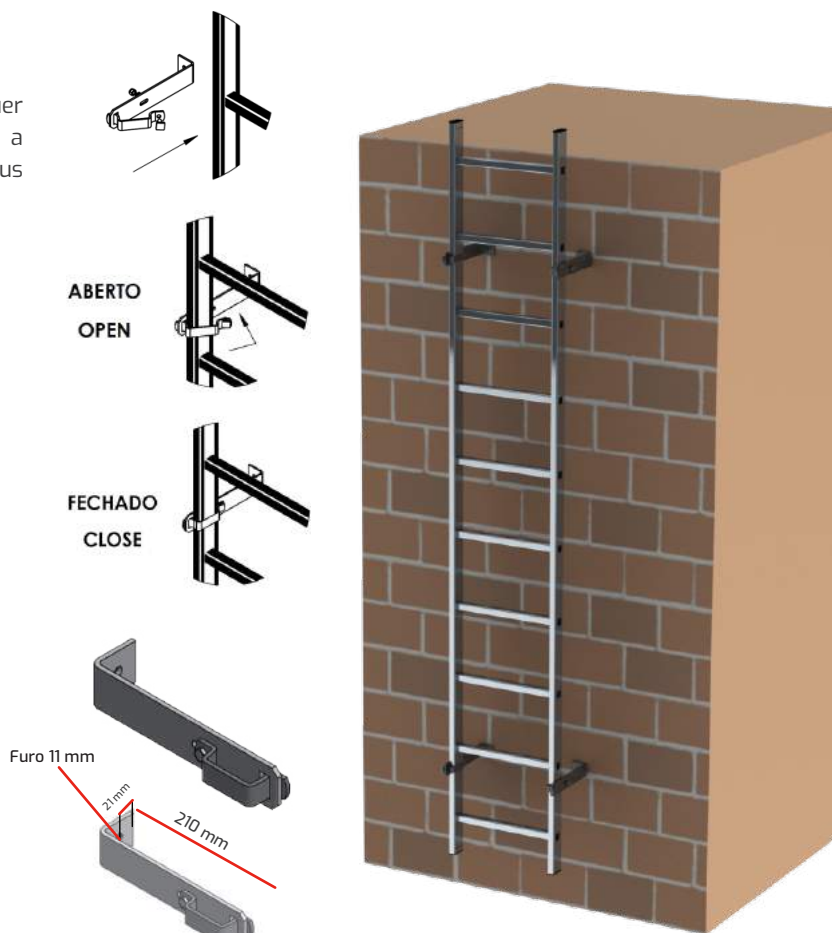
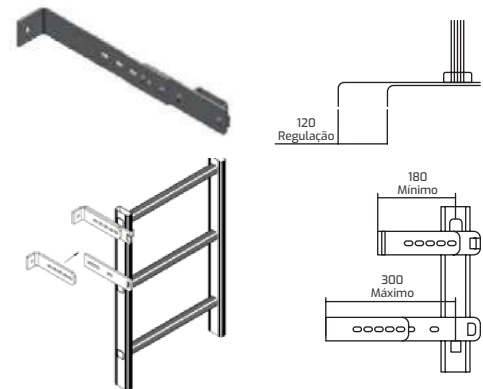

REF		m		mm	KG	€
10100.1	7	2.06	65x25	5.00		
10103.1	10	2.90	65x25	6.00		
10106.1	13	3.74	65x25	8.00		
10108.1	17	4.86	65x25	10.00		

As escadas são produzidas em conformidade ao DL 50/2005. A escada para estar em conformidade DIN 18799-1 deverá ser equipada com arcos a partir dos 3 m.

(1) A utilização de equipamentos de acesso, não substitui a adequada formação, treino e uso de equipamentos de segurança para a realização dos trabalhos.



VERTICAL COM SAÍDA

Escada de acesso em alumínio (1).

Escada de acesso a pisos superiores ou inferiores, é produzida segundo D/Lgs. 50/2005 e a norma EN 14122. Construída em alumínio extrudido, degraus cravados aos montantes criando uma estrutura ultrarresistente. A escada tem um prolongamento de 1,10 m acima da base de saída, auxiliando a subida e descida do utilizador. Os fixadores à parede construídos em aço galvanizado, são facilmente colocados e afixados criando uma sólida e segura estrutura.

CARACTERÍSTICAS TÉCNICAS

- Perfil: 65x25 mm;
- Degraus planos estriados antidesslizantes: 3 cm;
- Distância entre degraus: 28 cm;
- Número degraus: de 7 a 17;
- Largura exterior: 45 cm;
- Número de fixadores: de 4 a 6 (sem parafusos fixação parede);
- Certificado de prova segundo as normas europeias.

EQUIPAMENTO

- Tacos;
- Corrimões de acesso dos dois lados 1,10 m;
- Corrimões de subida dos dois lados de 1,50 m;
- Etiquetas e manual de uso e manutenção.

OPCIONAL

- Fixador ajustável - 18 a 30 cm.

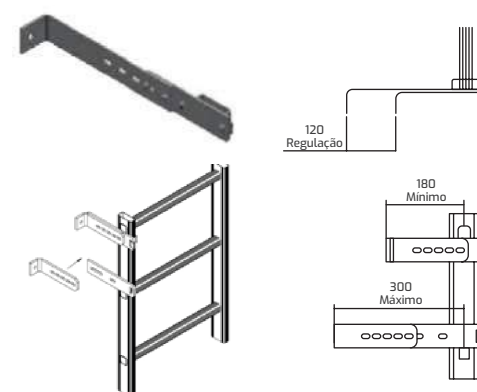

REF		m	m		mm	KG	€
10100	7	2.06	3.04	65x25	5.00		
10103	10	2.90	3.88	65x25	8.00		
10106	13	3.74	4.72	65x25	11.00		
10108	17	4.86	5.83	65x25	15.00		

As escadas são produzidas em conformidade ao DL 50/2005. A escada para estar em conformidade DIN 18799-1 deverá ser equipada com arcos a partir dos 3 m.

(1) A utilização de equipamentos de acesso, não substitui a adequada formação, treino e uso de equipamentos de segurança para a realização dos trabalhos.



TIPO MARINHEIRO

Escadas de acesso em alumínio.

As escadas verticais são uma solução adequada sempre que edifícios, plantas ou máquinas exigem um acesso permanente. As escadas verticais são robustas, duráveis, eficientes e permitem uma subida e descida segura, mesmo em grandes alturas. Possui plataformas confortáveis permitem o descanso e simplificam a subida em caso de deslocamento vertical. Os vários acessórios cobrem os requisitos versáteis que as condições da construção da escada podem exigir. O sistema de montagem otimizado da Jormax permite agora a economia de tempo de até 30%, mesmo no caso de múltiplos sistemas complexos. Uma técnica de fixação nova e de alta resistência da proteção traseira importante é a resposta moderna aos requisitos crescentes em relação à economia de produção. Planeamos as escadas verticais em estreita harmonização com a parte requisitante, dependendo sobre a localização e finalidade do uso. Afinal, um bom planeamento é metade da solução. Dependendo das condições e finalidade, diferentes padrões são aplicáveis para a construção das escadas verticais. As escadas verticais Jormax atendem a estes padrões.



DIN 18799-1: ESCADA VERTICAL FIXA EM EDIFÍCIOS

Aplicação: Em edifícios para trabalhos de manutenção e limpeza. Aplicam-se regulamentos especiais para chaminés. **Por favor envie-nos o seu pedido.**

EN ISO 14122: ESCADA VERTICAL FIXA EM MÁQUINAS

Aplicação: Como acesso a máquinas, máquinas fixas e móveis. Isso também pode incluir um edifício como parte de uma peça de maquinaria.



DIN 18799-1 ACESSO EM EDIFÍCIOS (MANUTENÇÃO)

Escadas até 10,00 m - sem deslocação.
Escadas acima de 10,00 m - com deslocação.

LOCAIS DE APLICAÇÃO

Em edifícios para manutenção e limpeza. Aplicam-se regulamentos especiais para chaminés no que diz respeito à montagem e proteção traseira. **Por favor envie-nos o seu pedido.**

PLANEAMENTO E USO

A altura das secções individuais da escada, bem como o espaçamento das plataformas de descanso, está definida em função de um determinado grupo de pessoas (1 ou 2) no que diz respeito à experiência na utilização de escadas verticais. (1) Pessoa com experiência no uso de escadas verticais (como construtores de antenas). (2) Pessoas sem experiência no uso de escadas verticais (como pessoas particulares).

O degrau de topo da escada deve estar ao nível da Saída. A partir de uma altura de **10,00 m**, a escada deve ser montada **com deslocação**. O comprimento máximo de uma secção de escada não pode ser superior a 10,00 m.

SAÍDA

Se a folga na saída for maior que 75 mm, em relação ao edifício, deve ser aplicado um degrau, para compensar o afastamento.

DEGRAU DE SAÍDA - FIXAÇÃO

A fixação standard confere um afastamento de **210 mm**, do centro do degrau à parede. Para diferentes afastamentos, existem outras opções de fixação. A distância entre fixações não pode exceder os 2,00 m e devem ser colocadas, de preferência, imediatamente abaixo dos degraus.

PRIMEIRO DEGRAU

O primeiro degrau tem obrigatoriamente de ser colocado a uma altura do solo entre **140 mm** (mín.) e **380 mm** (máx.).

PROTEÇÃO DORSAL

Proteção dorsal obrigatória para escadas com altura \geq a **5,00 m**. Colocação da proteção dorsal a uma altura entre os **2,20 a 3,00 m**.

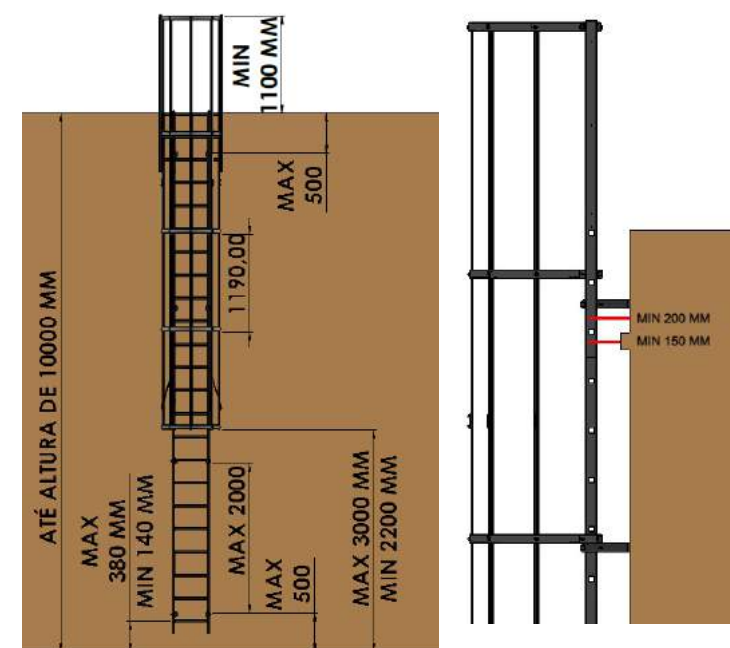
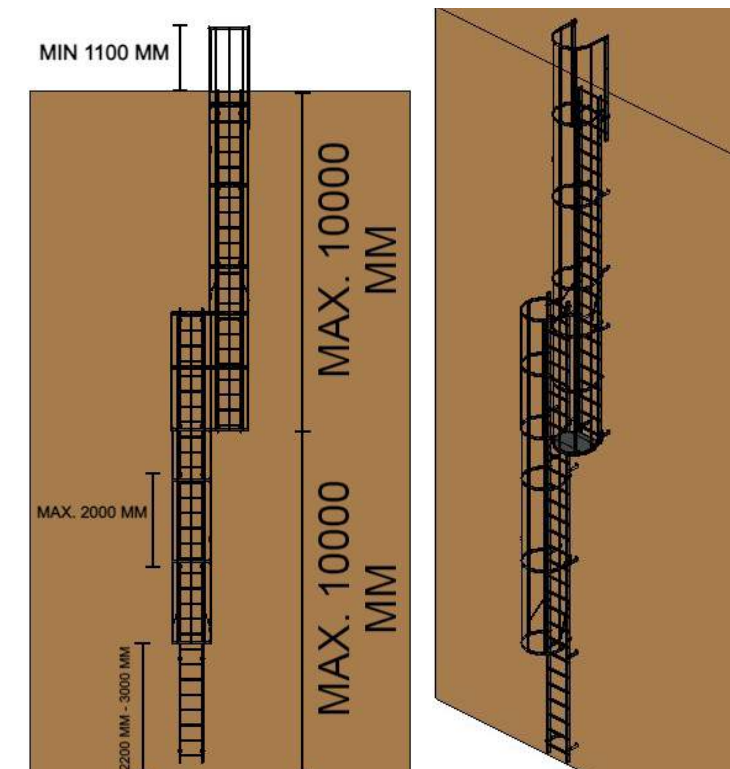

ALTURA DO EDIFÍCIO	NÚMERO DE ESCADAS	DESDOBRAMENTO			MÓDULO DESDOBRAMENTO*	QUANTIDADE DE FIXADORES	QUANTIDADE DE ARCOS DE PROTEÇÃO		REF	€
		m	mm	mm			mm	Standard		

m	Escada Saída	mm						Standard	Saída		
		1960	2800	3640							
Uma escada até uma altura de 5 m (inclui guardas de proteção)											
2.90	1	1			-	-	4	2	1	104000	
3.74	1		1		-	-	6	2	1	104001	
4.58	1			1	-	-	6	3	1	104002	
A partir de uma altura de 5 m (inclui guardas de proteção)											
5.70	1	1	1		-	-	8	3	1	104003	
6.54	1		2		-	-	8	4	1	104004	
7.38	1		1	1	-	-	10	4	1	104005	
8.50	1	1	2		-	-	10	5	1	104006	
9.34	1		3		-	-	12	6	1	104007	
9.96	1		2	1	-	-	12	6	1	104008	
A partir de uma altura de 10 m (inclui guardas de proteção)											
10.96	1	2	1		5.44	1	10	4	1	104009	
12.64	1		3		6.28	1	12	6	1	104010	
14.32	1		1	2	7.12	1	14	7	1	104011	
16.56	1	2	3		8.24	1	18	9	1	104012	
18.24	1		5		9.08	1	20	11	1	104013	
19.92	1		3	2	9.92	1	22	12	1	104014	

* O módulo de desdobramento é comum a todas as Escadas de Acesso para alturas superiores a 10 m. Este módulo é constituído por:

- 2 escadas de 2800 mm;
- 3 arcos standard;
- 1 arco duplo com junção;
- 8 barras de extensão com 2,20 m.

COMPONENTES INCLuíDOS NO VOLUME DO FORNECIMENTO

- Fixadores de parede standard REF: 100154;
- Par uniões acoplamento para as escadas REF: 100134;
- Uma escada de saída larga REF: 100136;
- Arcos de proteção standard REF: 100142;
- Um arco de saída REF: 100141;
- Barras verticais REF: 100148;
- Uniões fixação barras verticais REF: 100159;
- Escadas.

ATENÇÃO

As escadas são fornecidas sempre para um determinado intervalo de medida.

Exemplo:

Escada REF: 104004 - Esta escada está apta para uma medida compreendida de 5,71 a 6,54 m. A escada não necessita de ser cortada caso a medida seja 6,54 m, mas caso a medida seja 6,00 m, terá de se cortar 0,54 cm na escada junto ao solo.



EN 14122-4 ACESSO EM MÁQUINAS E EQUIPAMENTOS INDUSTRIAIS

Escadas até 10,00m – sem deslocação
Escadas acima de 10,00 m – com deslocação

LOCAIS DE APLICAÇÃO

Aplicação em máquinas e equipamentos Industriais.

PLANEAMENTO E USO

A altura das secções individuais da escada, bem como o espaçamento das plataformas de descanso, está definida em função de um determinado grupo de pessoas (1 ou 2) no que diz respeito à experiência na utilização de escadas verticais.

(1) Pessoa com experiência no uso de escadas verticais (como construtores de antenas).

(2) Pessoas sem experiência no uso de escadas verticais (como pessoas particulares).

O degrau de topo da escada deve estar ao nível da Saída. A partir de uma altura de 10,00 m, a escada deve ser montada com deslocação. O comprimento máximo de uma secção de escada não pode ser superior a 6,00 m.

SAÍDA

Se a folga na saída for maior que 75 mm, em relação ao edifício, deve ser aplicado um degrau, para compensar o afastamento.

Na saída deve ser aplicada uma porta de fecho automático, assim como corrimões laterais com, no mínimo, 1,50 m de comprimento, a partir do centro da escada. No caso de o local já ter guardas, estas devem ser acopladas à escada.

DEGRAU DE SAÍDA - FIXAÇÃO

A fixação standard confere um afastamento de 210 mm, do centro do degrau à parede. Para diferentes afastamentos, existem outras opções de fixação. A distância entre fixações não pode exceder os 2,00 m e devem ser colocadas, de preferência, imediatamente abaixo dos degraus.

PRIMEIRO DEGRAU

O primeiro degrau tem obrigatoriamente de ser colocado a uma altura do solo entre 140 mm (mín.) e 280 mm (máx.).

PROTEÇÃO DORSAL

Proteção dorsal obrigatória para escadas com altura ≥ a 3,00 m. Colocação da proteção dorsal a uma altura entre os 2,20 a 3,00 m.

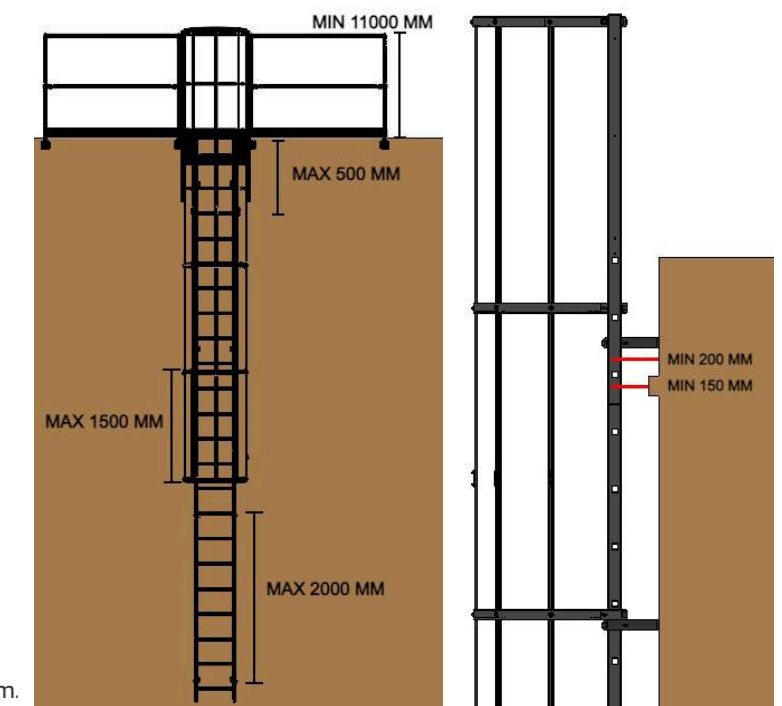
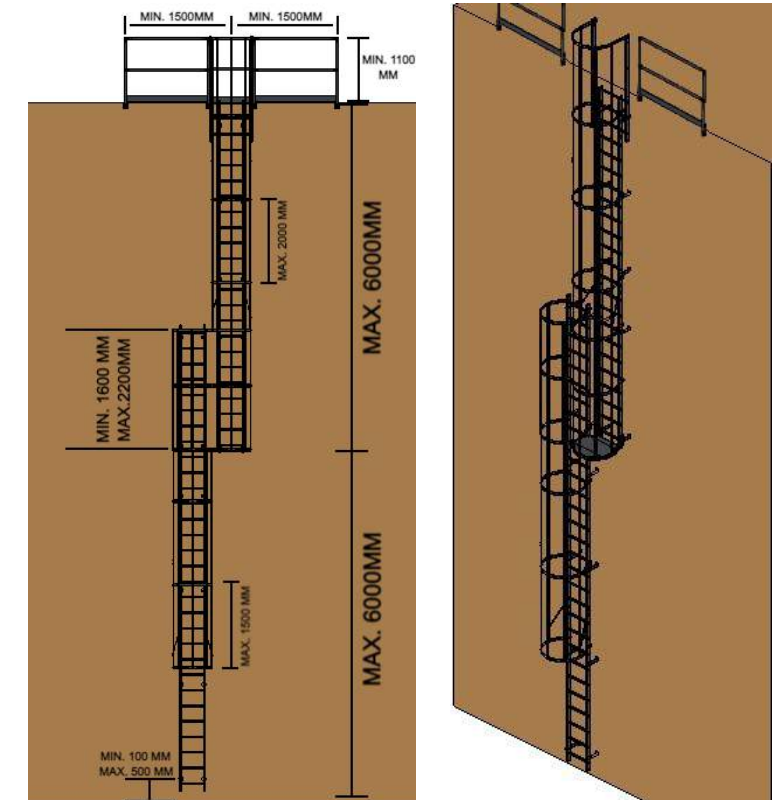

ALTURA DO EDIFÍCIO	Escada Saída	NÚMERO DE ESCADAS			DESDOBRAMENTO	MÓDULO DESDOBRAMENTO*	QUANTIDADE DE FIXADORES	QUANTIDADE DE ARCOS DE PROTEÇÃO		REF	€
		1960	2800	3640				Standard	Saída		

m	mm	mm	mm								
Uma escada até uma altura de 5 m (inclui guardas de proteção)											
2.90	1	1			-	-	4	2	1	104000.1	
3.74	1		1		-	-	6	2	1	104001.1	
4.58	1			1	-	-	6	3	1	104002.1	
A partir de uma altura de 5 m (inclui guardas de proteção)											
5.70	1	1	1		-	-	8	3	1	104003.1	
6.54	1		2		-	-	8	4	1	104004.1	
7.38	1		1	1	-	-	10	4	1	104005.1	
8.50	1	1	2		-	-	10	5	1	104006.1	
9.34	1		3		-	-	12	6	1	104007.1	
9.96	1		2	1	-	-	12	6	1	104008.1	
A partir de uma altura de 10 m (inclui guardas de proteção)											
10.96	1	2	1		5.44	1	10	4	1	104009.1	
12.64	1		3		4.21	1	12	6	1	104010.1	
14.32	1		1	2	4.77	1	14	7	1	104011.1	
16.56	1	2	3		5.52	1	18	9	1	104012.1	
18.24	1		5		6.08	1	20	11	1	104013.1	
19.92	1		3	2	6.64	1	22	12	1	104014.1	

* O módulo de desdobramento é comum a todas as Escadas de Acesso para alturas superiores a 10 m. Este módulo é constituído por:

- 2 escadas de 2800 mm;
- 3 arcos standard;
- 1 arco duplo com junção;
- 8 barras de extensão com 2,20 m.

COMPONENTES INCLuíDOS NO VOLUME DO FORNECIMENTO

- Fixadores de parede standard REF: 100154;
- Par uniões acoplamento para as escadas REF: 100134;
- Uma escada de saída larga REF: 100136;
- Arcos de proteção standard REF: 100142;
- Um arco de saída REF: 100141;
- Barras verticais REF: 100148;
- Uniões fixação barras verticais REF: 100159;
- Escadas.

ATENÇÃO

As escadas são fornecidas sempre para um determinado intervalo de medida.

Exemplo:

Escada REF: 104004 - Esta escada está apta para uma medida compreendida de 5,71 a 6,54 m. A escada não necessita de ser cortada caso a medida seja 6,54 m, mas caso a medida seja 6,00 m, terá de se cortar 0,54 cm na escada junto ao solo.



NOMENCLATURA

ESCADAS



Vão escada 1.96 m
REF: 100132 -



Vão escada 2.80 m
REF: 100133 -



Vão escada 3.64 m
REF: 100131 -



União acoplamento
REF: 100134 -



Topos para escada
REF: 100135 -

ESCADAS



Escada deslizante com corda
REF: 100168 -

SAÍDAS



Escada removível com ganchos
REF: 100171 -



Saída direita larga
REF: 100136 -



Saída larga com porta
REF: 100137 -



Corrimão de saída direito e esquerdo
REF: 100170 -



Extensão saída 720
REF: 100138 -
Extensão saída 920
REF: 100139 -



Extensão saída 1160
REF: 100140 -



Degrau de saída
REF: 100172 -



Porta para saída
REF: 100167 -

PROTEÇÕES



Arco largo para saída larga
REF: 100141 -



Arco standard
REF: 100142 -



Arco 3/4 para saída direita
REF: 100143 - Arco 3/4 para saída esquerda
REF: 100144 -



Arco duplo com peça de junção
REF: 100145 -



Junção dos arcos
REF: 100173 -



Plataforma fixa com chapa ondulada em alumínio
REF: 100146 -

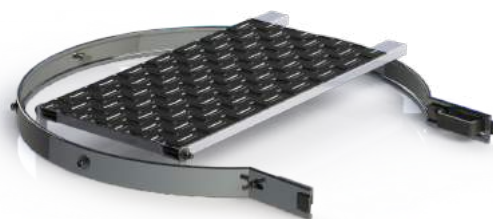

Plataforma intermédia dobrável
REF: 100147 -



Barra extensão 2 m
REF: 100148 -
Barra extensão 3 m
REF: 100150 -



União fixação barra
REF: 100150 -



Suporte arcos
REF: 100157 -

RESTRIÇÕES DE ACESSO



Tampa giratória
REF: 100151 -



Porta restrição com tampa
REF: 100152 -



Porta restrição sem tampa
REF: 100153 -

FIXADORES



Fixador standard
REF: 100154 -



Fixador regulável 200 - 300
REF: 100155 -



Fixador regulável 300 - 400
REF: 100156 -



Suporte parede regulável 350 - 500 mm
REF: 100158 -
Suporte parede regulável 500 - 650 mm
REF: 100159 -
Suporte parede regulável 650 - 800 mm
REF: 100160 -



Cantos fixação solo
REF: 100161 -

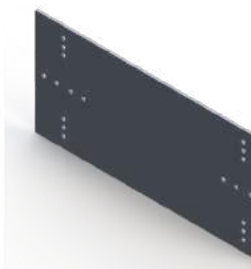

Chapa adaptação revestimentos
REF: 100162 -

**FORNECEMOS AS MELHORES
SOLUÇÕES PARA A SUA SEGURANÇA**

-jormax



PLATAFORMAS

AUSTIN

Plataforma de trabalho 75x75 cm telescópica antideslizante.

Plataforma Austin de degraus com grande profundidade antiderrapantes de 20 cm e com plataforma de 75x75 cm, fornecem conforto e segurança. Equipada com pés telescópicos ajustáveis a cada 5 mm, permitem que o operário trabalhe o mais próximo possível do local de intervenção. Indicado para trabalho em escadarias, calçadas, na presença de obstáculos, perto de linhas de produção. Projetada para uso profissional é produzida em alumínio extrudido, é completamente soldada a alumínio criando uma estrutura ultra forte e estável.

CARACTERÍSTICAS TÉCNICAS

- Plataforma em alumínio: 750x750 mm;
- Pés ergonómicos ajustáveis ao terreno com base em PVC;
- Degrau antideslizante alumínio: 20 cm;
- Distância entre degraus: 30 cm;
- Pés telescópicos com regulação a todos os 5 mm;
- Rodapé: 10 cm;
- Corrimão: 110 cm.

EQUIPAMENTO

- Degraus com superfície antideslizante;
- Tacos de borracha antideslizantes;
- Manual de uso e manutenção;
- Etiqueta de identificação.



Pé regulável de 5 a 5 mm até 30 cm de altura máxima.

REF	Staircase	2 wheels	3 wheels	4 wheels	max. cm	KG	€
10889	2	0.61 - 0.91	1.71 - 2.01	2.60 - 2.90	86x109	28.00	
10890	3	0.91 - 1.21	2.01 - 2.31	2.90 - 3.20	86x129	32.00	
10891	4	1.21 - 1.51	2.61 - 2.91	3.20 - 3.50	86x149	36.00	

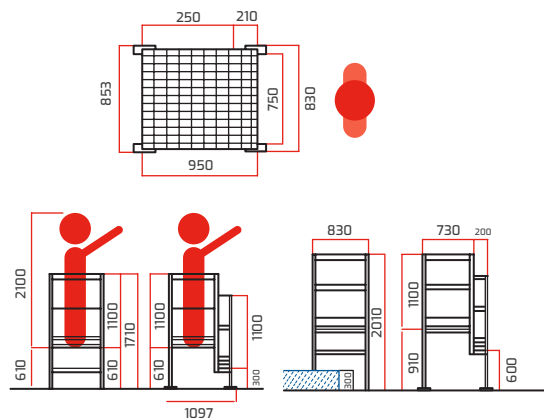

PALCO COMPACT

Palco Compact 400x500 mm.

Construída em alumínio extrudido com uma qualidade robusta e duradoura, a rampa de subida é larga e cómoda, tem uma inclinação de 48° com degraus antideslizantes de 200 mm de profundidade e uma distância entre degraus de 210 mm. Para evitar gastos excessivos de transporte a escada é comercializada desmontada, seguindo um livro de instruções de montagem. A traseira é quase perpendicular ao solo de modo a permitir ao utilizador um acesso muito próximo à parede ou à máquina.

CARACTERÍSTICAS TÉCNICAS

- Número de degraus: de 2 a 5;
- Distância entre degraus: 21 cm;
- Profundidade degraus: 20 cm;
- Perfil montante: 65x25 mm;
- Largura subida: 60 cm;
- Grau de inclinação da subida: 48°;
- Dimensões plataforma: 40x50 cm;
- Altura corrimão: 100 cm;
- Altura da plataforma: de 0,42 a 1,05 m;
- Altura total: de 1,33 a 1,96 m;
- Capacidade: 150 kg.

EQUIPAMENTO

- Corrimão;
- 2 rodas;
- 2 rodas de 125 mm de diâmetro;
- Manual de uso e manutenção;
- Etiqueta de identificação.

OPCIONAIS

- 2º corrimão lateral de subida;
- Plataforma sem rodas;
- Bandeja porta-ferramentas;
- Porta de fecho.



REF	Staircase	2 wheels (m)	3 wheels (m)	4 wheels (m)	KG	€
10307	2	0.42	1.33	2.42	16.00	
10308	3	0.63	1.54	2.63	20.00	
10309	4	0.84	1.75	2.84	25.00	
10310	5	1.05	1.96	3.05	30.00	



PLATUS

Série de plataforma de escadas profissionais para acesso e manutenção de veículos, pisos elevados e máquinas. Equipamento profissional muito resistente.

Projetado e resistente para uma utilização intensiva. Construído em alumínio extrudado e soldadura TIG. O operador pode escolher a largura, altura e desembarques atendendo às necessidades de acesso. Degraus de 20 cm de profundidade são confortáveis e espaçosos. A rampa até 45° pode ser equipada a pedido de 1 ou 2 corrimãos laterais. O operador pode subir "mãos-livres" e também descer de frente para o solo.

CARACTERÍSTICAS TÉCNICAS

- Distância entre degraus: 20 cm;
- Plataforma: 600, 800 ou 1000x400 mm;
- Capacidade: 150 kg;
- Número degraus: 2 a 10;
- Altura plataforma: 0,40 m.

EQUIPAMENTO

- Degraus com superfície antideslizante;
- Tacos de borracha antideslizantes;
- Manual de uso e manutenção;
- Etiqueta de identificação.



PLATUS 60 DIMENSÃO PLATAFORMA (Larg.xProf.) 600x400 mm

Número degraus	Altura plataforma	Largura total	Peso	Platus 60	Corrimão lateral (uni.)	Proteção lateral (uni.)	Proteção frontal (uni.)
	m	m	kg	€	€	€	€
2	0.40	0.90	12.00				
3	0.60	0.90	14.00				
4	0.80	0.90	18.00				
5	1.00	0.90	20.00				
6	1.20	1.00	23.00				
7	1.40	1.00	26.00				
8	1.60	1.16	29.00				
9	1.80	1.16	32.00				
10	2.00	1.16	36.00				



PLATUS 80 DIMENSÃO PLATAFORMA (Larg.xProf.) 800x400 mm

Número degraus	Altura plataforma	Largura total	Peso	Platus 80	Corrimão lateral (uni.)	Proteção lateral (uni.)	Proteção frontal (uni.)
	m	m	kg	€	€	€	€
2	0.40	0.90	14.00				
3	0.60	0.90	17.00				
4	0.80	0.90	21.00				
5	1.00	0.90	24.00				
6	1.20	1.00	27.00				
7	1.40	1.00	31.00				
8	1.60	1.36	35.00				
9	1.80	1.36	39.00				
10	2.00	1.36	43.00				

PLATUS 100 DIMENSÃO PLATAFORMA (Larg.xProf.) 1000x400 mm

Número degraus	Altura plataforma	Largura total	Peso	Platus 100	Corrimão lateral (uni.)	Proteção lateral (uni.)	Proteção frontal (uni.)
	m	m	kg	€	€	€	€
2	0.40	1.30	16.00				
3	0.60	1.30	19.00				
4	0.80	1.30	23.00				
5	1.00	1.30	28.00				
6	1.20	1.40	32.00				
7	1.40	1.40	36.00				
8	1.60	1.56	41.00				
9	1.80	1.56	45.00				
10	2.00	1.56	49.00				



PALCO EXTRA

Plataforma fixa com 2 rodas de movimentação e com pegas.

Construída em alumínio extrudido com uma qualidade robusta e duradoura, a rampa de subida é larga e cômoda, tem uma inclinação de 48° com degraus antidescizantes de 200 mm de profundidade e uma distância entre degraus de 200 mm. Para evitar gastos excessivos de transporte a escada é comercializada desmontada, seguindo um livro de instruções de montagem. A traseira é perpendicular ao solo de modo a permitir ao utilizador um acesso muito próximo à parede ou a máquinas. Ideal para acesso a camiões, a máquinas e a equipamentos industriais.

CARACTERÍSTICAS TÉCNICAS

- Largura degrau: 240 mm;
- Comprimento standard plataforma: 400 mm (possibilidade de ampliar 200 a 200 mm);
- Distância entre degrau: 200 mm;
- Inclinação subida: 48°;
- Degrau plano em alumínio estriado antidescizante (de série);
- Com 2 pegas e 2 rodas de diâmetro: 125 mm na parte traseira;
- 4 pés antidescizantes;
- Construção extremamente forte mediante perfis laterais de grande dimensão;
- Capacidade: 200 kg.



DISPONÍVEL

- Em 3 larguras: 600, 800 e 1000 mm;
- Sem corrimão e com corrimões;
- Sob pedido degraus em gradil aço galvanizado.

OPCIONAIS

- Palco extra com corrimões: 40 mm;
- 3 tipos de corrimões:
 - Corrimão lateral direito;
 - Corrimão lateral esquerdo;
 - Corrimão frontal;
- Todos os corrimões estão equipados com rodapés 100x20 mm.



PALCO EXTRA LARGURA 600 mm

REF	DEGRAUS	KG	€
30011	2	16.00	
30012	3	20.00	
30013	4	25.00	
30014	5	29.00	

LARGURA 800 mm LARGURA 1000 mm

REF	DEGRAUS	KG	€
30015	2	18.00	
30016	3	22.00	
30017	4	28.00	
30018	5	33.00	

PALCO 1 SUBIDA

Plataforma de armazém de uma subida.

Plataforma de armazém móvel fabricada em alumínio extrudido nervurado. Dispõem de uma ampla plataforma de trabalho de 60x80 cm, rodapés e guarda-corpos de 1 m de altura que protege o trabalhador. Cômoda subida de 60 cm de largura e 55° de inclinação, degraus planos antidescizantes com uma profundidade de 20 cm. O sistema de travão automático ativa-se quando a plataforma está em posição uso e desativa-se quando o operário desce. A plataforma desloca-se facilmente graças às suas rodas de 125 mm de diâmetro. Parte lateral e traseira quase vertical, perpendicular ao solo que permite ao operário aproximar-se à maquinaria ou superfícies onde se vai realizar o trabalho. A plataforma segue desmontada e com manual de montagem detalhado.

CARACTERÍSTICAS TÉCNICAS

- Número de degraus: de 3 a 8;
- Distância entre degraus: 23 cm;
- Profundidade degraus: 20 cm;
- Perfil montante: 65x25 mm;
- Largura subida: 60 cm;
- Grau de inclinação da subida: 55°;
- Dimensões plataforma: 60x80 cm;
- Altura corrimão: 100 cm;
- Altura rodapé: 6 cm;
- Altura da plataforma: de 0,66 a 1,86 m;
- Altura total: de 1,57 a 2,77 m;
- Capacidade: 150 kg.

EQUIPAMENTO

- Corrimão;
- Rodapé;
- 2 rodas com travão;
- 2 rodas autobloqueantes de 125 mm de diâmetro;
- Manual de uso e manutenção;
- Etiqueta de identificação.

OPCIONAIS

- 2º Corrimão lateral de subida;
- Plataforma sem rodas;
- Bandeja porta-ferramentas;
- Porta de fecho.



REF	DEGRAUS	m	m	m	cm	KG	€
10311	3	0.66	1.57	2.66	77x124	38.00	
10312	4	0.90	1.81	2.90	82x141	41.00	
10313	5	1.14	2.05	3.14	88x158	45.00	
10314	6	1.38	2.29	3.38	94x175	48.00	
10315	7	1.62	2.53	3.62	100x192	52.00	
10316	8	1.86	2.77	3.86	106x209	56.00	



PALCO 2 SUBIDAS

Plataforma de armazém de duas subidas.

Construída em alumínio extrudido com uma ampla plataforma de trabalho, rodapé e guarda-corpo de proteção de 1 m de altura. A rampa de subida é larga e confortável, com uma inclinação de 55° com degraus antidescizantes de 20 cm de profundidade e uma distância entre degraus de 23 cm. Para evitar gastos excessivos de transporte a escada envia-se desmontada, seguindo juntamente um livro de instruções de montagem. A lateral é quase perpendicular ao solo de modo a permitir ao utilizador um acesso muito próximo à parede ou à máquina. O sistema de travão é automático e ativa-se quando a plataforma está em posição de uso, ou seja, com a pessoa em cima da plataforma e desativa quanto o utilizador sai de cima da plataforma. Esta pode ser facilmente transportada ao lugar de trabalho graças as rodas.



CARACTERÍSTICAS TÉCNICAS

- Número de degraus: de 3 a 8;
- Distância entre degraus: 23 cm;
- Profundidade degraus: 20 cm;
- Perfil montante: 65x25 mm;
- Largura subida: 60 cm;
- Grau de inclinação da subida: 55°;
- Dimensões plataforma: 60x80 cm;
- Altura corrimão: 100 cm;
- Altura rodapé: 6 cm;
- Altura da plataforma: de 0,66 a 1,86 m;
- Altura total: de 1,57 a 2,77 m;
- Capacidade: 150 kg.

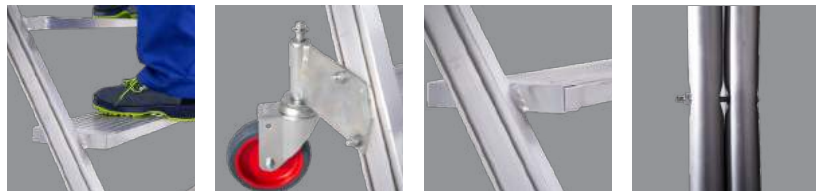

EQUIPAMENTO

- Corrimão;
- Rodapé;
- 2 rodas com travão;
- 2 rodas autobloqueantes de 125 mm de diâmetro;
- Manual de uso e manutenção;
- Etiqueta de identificação.

OPCIONAIS

- 2º Corrimão lateral de subida;
- Plataforma sem rodas;
- Bandeja porta-ferramentas;
- Porta de fecho.

REF					KG	€
	m	m	m	cm		
10317	3	0.66	1.57	2.66	77x151	40.00
10318	4	0.90	1.81	2.90	82x179	43.00
10319	5	1.14	2.05	3.14	88x207	47.00
10320	6	1.38	2.29	3.38	94x235	52.00
10321	7	1.62	2.53	3.62	100x262	58.00
10322	8	1.86	2.77	3.86	106x299	65.00



PLATAFORMA MÓVEL COM PLATAFORMA 45°

Ampla plataforma de trabalho.

Construída em alumínio extrudido com uma ampla plataforma de trabalho 600, 800 ou 1000x240 mm, rodapé e guarda-corpo de proteção de 1,10 m de altura. A rampa de subida é larga e confortável, com uma inclinação de 45° com degraus antidescizantes de 24 cm de profundidade e uma distância entre degraus de 20 cm. Para evitar gastos excessivos de transporte a plataforma é comercializada desmontada, seguindo um livro de instruções de montagem. A traseira é perpendicular ao solo de modo a permitir ao utilizador um acesso muito próximo à parede ou à máquina. A escada pode ser facilmente transportada ao lugar de trabalho graças às rodas.

CARACTERÍSTICAS TÉCNICAS

- Número de degraus: de 4 a 19;
- Distância entre degraus: 20 cm;
- Profundidade degraus: 24 cm;
- Perfil montante: 130x25 mm;
- Largura de subida: 60, 80 ou 100 cm;
- Grau de inclinação da subida: 45°;
- Dimensões plataforma: 60x60, 80 ou 100 cm;
- Altura corrimão: 110 cm;
- Altura rodapé: 10 cm;
- Altura da plataforma: de 1,00 a 4,75 m;
- Altura total: de 2,10 a 5,85 m;
- Capacidade: 200 kg.



EQUIPAMENTO

- Corrimões;
- Rodapé;
- 4 rodas com travão de 125 mm de diâmetro;
- Manual de uso e manutenção;
- Etiqueta de identificação.

OPCIONAIS

- Bandeja porta-ferramentas;
- Plataforma sem rodas;
- Porta de fecho.

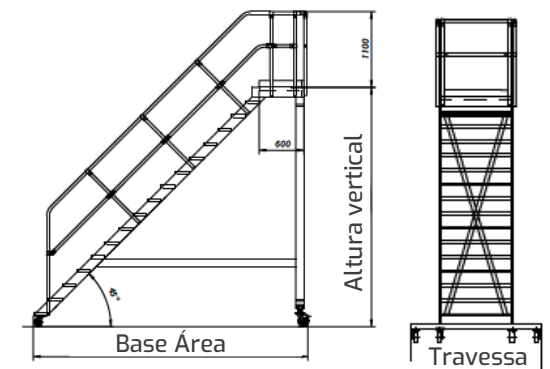

	Nº de degraus	4	5	6	7	8	9	10	11	12	13	14	15	16	17	18	19
Altura Vertical m		0.80	1.00	1.20	1.40	1.60	1.80	2.00	2.20	2.40	2.60	2.80	3.00	3.20	3.40	3.60	3.80
Base Área m		1.30	1.50	1.70	1.90	2.10	2.30	2.50	2.70	2.90	3.10	3.30	3.50	3.70	3.90	4.10	4.30
Medida Degraus mm	Travessa m	1.00	1.00	1.00	1.00	1.00	1.40	1.40	1.40	1.40	1.40	1.40	1.80	1.80	1.80	1.80	1.80
600/240	REF	200764	200765	200766	200767	200768	200769	200770	200771	200772	200773	200774	200775	200776	200777	200778	200779
Preço	€																
800/240	REF	200784	200785	200786	200787	200788	200789	200790	200791	200792	200793	200794	200795	200796	200797	200798	200799
Preço	€																
1000/240	REF	200804	200805	200806	200807	200808	200809	200810	200811	200812	200813	200814	200815	200816	200817	200818	200819
Preço	€																

PLATAFORMA MÓVEL COM PLATAFORMA 60°

Ampla plataforma de trabalho.

Construída em alumínio extrudido com uma ampla plataforma de trabalho 600, 800 ou 1000x200 mm, rodapé e guarda-corpo de proteção de 1 m de altura. A rampa de subida é larga e confortável, tem uma inclinação de 60° com degraus antidescizantes de 20 cm de profundidade e uma distância entre degraus de 25 cm. Para evitar gastos excessivos de transporte a plataforma é comercializada desmontada, seguindo um livro de instruções de montagem. A traseira é perpendicular ao solo de modo a permitir ao utilizador um acesso muito próximo à parede ou à máquina. Pode ser facilmente transportada ao lugar de trabalho graças às rodas. Entrega-se desmontada e com manual de montagem detalhado.

CARACTERÍSTICAS TÉCNICAS

- Número de degraus: de 4 a 16;
- Distância entre degraus: 25 cm;
- Profundidade degraus: 20 cm;
- Perfil montante: 139x25 mm;
- Largura de subida: 60, 80 ou 100 cm;
- Grau de inclinação da subida: 60°;
- Dimensões plataforma: 80x60, 80 ou 100 cm;
- Altura corrimão: 110 cm;
- Altura rodapé: 10 cm;
- Altura da plataforma: de 1,00 a 4,00 m;
- Altura total: de 2,10 a 5,69 m;
- Capacidade: 200 kg.

EQUIPAMENTO

- Corrimões;
- Rodapés;
- 4 rodas com travão de 125 mm de diâmetro;
- Manual de uso e manutenção;
- Etiqueta de identificação.

OPCIONAIS

- Plataforma sem rodas;
- Bandeja porta-ferramentas;
- Porta de fecho.

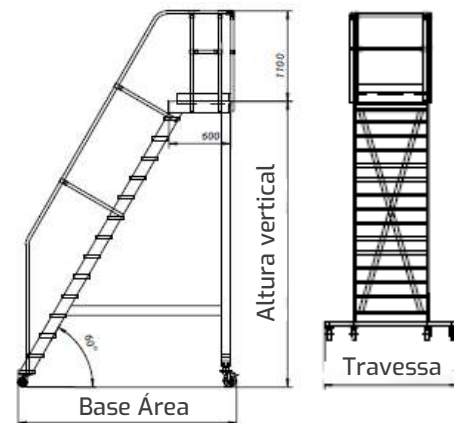

Nº de degraus	4	5	6	7	8	9	10	11	12	13	14	15	16	
Altura Vertical m	1.00	1.25	1.50	1.75	2.00	2.25	2.50	2.75	3.00	3.25	3.50	3.75	4.00	
Base Área m	1.03	1.18	1.32	1.47	1.61	1.75	1.90	2.04	2.19	2.33	2.48	2.62	2.77	
Medida Degraus mm	Medida Travessa m													
	1.00	1.00	1.00	1.00	1.40	1.40	1.40	1.40	1.40	1.40	1.80	1.80	1.80	
600/200	REF	200704	200705	200706	200707	200708	200709	200710	200711	200712	200713	200714	200715	200716
Preço	€													
800/200	REF	200724	200725	200726	200727	200728	200729	200730	200731	200732	200733	200734	200735	200736
Preço	€													
1000/200	REF	200744	200745	200746	200747	200748	200749	200750	200751	200752	200753	200754	200755	200756
Preço	€													

PONTE 45°

Ponte passagem de dupla subida.

Ponte de passagem de dupla subida fabricada em alumínio extrudido nervurado. Dispõem de uma ampla plataforma de 80 cm, rodapés e guarda-corpos de 1 m de altura que protege o trabalhador. Cómoda subida de 60, 80 ou 100 cm de largura e 45° de inclinação, degraus planos antidescizantes comum a profundidade de 20 cm. A ponte serve-se desmontada e com manual de montagem detalhado.

CARACTERÍSTICAS TÉCNICAS

- Número de degraus: de 3 a 11;
- Distância entre degraus: 20 cm;
- Profundidade degraus: 24 cm;
- Perfil montante: 65x25 mm;
- Largura subida: 60, 80 ou 100 cm;
- Grau de inclinação da subida: 45°;
- Dimensões plataforma: 80x60, 80 ou 100 cm;
- Altura corrimão: 100 cm;
- Altura rodapé: 6 cm;
- Altura da plataforma: de 0,66 a 2,66 m;
- Altura total: de 1,66 a 3,76 m;
- Capacidade: 200 kg.

EQUIPAMENTO

- Corrimões;
- Rodapés;
- Manual de uso e manutenção;
- Etiqueta de identificação.

OPCIONAIS

- Ponte com rodas;
- Bandeja porta ferramentas.

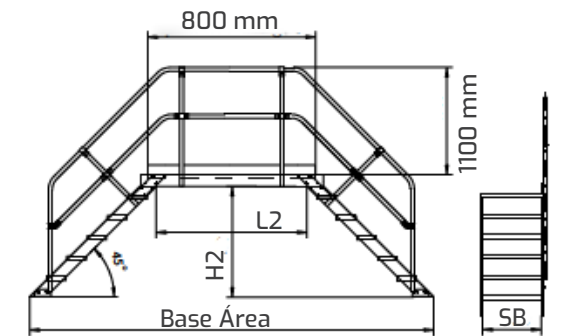

Nº Degraus	3	4	5	6	7	8	9	10	11	
H2 m	0.56	0.76	0.96	1.16	1.36	1.56	1.76	1.96	2.16	
L2 m	0.55	0.55	0.55	0.55	0.55	0.55	0.55	0.55	0.55	
Medida Degraus mm	Base Área m									
	1.92	2.32	2.72	3.12	3.52	3.92	4.32	4.72	5.12	
SB 600/240	REF	200933	200934	200935	200936	200937	200938	200939	200940	200941
Preço	€									
SB 800/240	REF	200943	200944	200945	200946	200947	200948	200949	200950	200951
Preço	€									
SB 1000/240	REF	200953	200954	200955	200956	200957	200958	200959	200960	200961
Preço	€									
Segundo corrimão	REF	200973	200974	200975	200976	200977	200978	200979	20080	200981
Preço	€									

PONTE 60°

Ponte passagem de dupla subida.

Ponte de passagem de dupla subida fabricada em alumínio extrudido nervurado. Dispõe de uma ampla plataforma de 60x80 cm, rodapés e guarda-corpos de 1 m de altura que protege o trabalhador. Cómoda subida de 60, 80 ou 100 cm de largura e 60° de inclinação, degraus planos antideslizantes com uma profundidade de 20 cm. A ponte é entregue desmontada e com manual de montagem detalhado.

CARACTERÍSTICAS TÉCNICAS

- Número de degraus: de 3 a 11;
- Distância entre degraus: 25 cm;
- Profundidade degraus: 20 cm;
- Perfil montante: 130x25 mm;
- Largura subida: 60, 80 ou 100 cm;
- Grau de inclinação da subida: 60°;
- Comprimento plataforma: 80x60, 80 ou 100 cm;
- Altura corrimão: 110 cm;
- Altura rodapé: 10 cm;
- Altura da plataforma: de 0,66 a 2,66 m;
- Altura total: de 1,66 a 4,82 m;
- Capacidade: 200 kg.

EQUIPAMENTO

- Corrimões;
- Rodapés;
- Manual de uso e manutenção;
- Etiqueta de identificação.

OPCIONAIS

- Ponte com rodas;
- Bandeja porta-ferramentas.

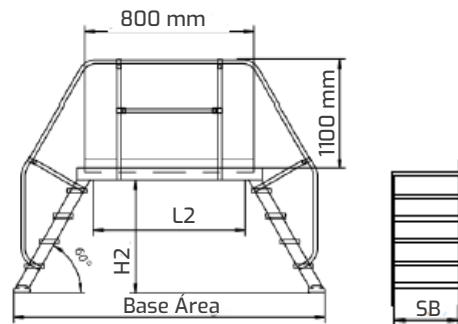

	Nº Degraus	3	4	5	6	7	8	9	10	11
	H2 m	0.66	0.91	1.16	1.41	1.66	1.91	2.16	2.41	2.66
	L2 m	0.59	0.59	0.59	0.59	0.59	0.59	0.59	0.59	0.59
Medida Degraus mm	Base Área m	1.56	1.85	2.14	2.43	2.72	3.00	3.29	3.58	3.87
SB 600/200	REF	200903	200904	200905	200906	200907	200908	200909	200910	200911
Preço	€									
SB 800/200	REF	200913	200914	200915	200916	200917	200918	200919	200920	200921
Preço	€									
SB 1000/200	REF	200923	200924	200925	200926	200927	200928	200929	200930	200931
Preço	€									
Segundo corrimão	REF	200963	200964	200965	200966	200967	200968	200969	20070	200971
Preço	€									

ESCADA ACESSO 45°

De 45° com subida extra cómoda.

Escada exterior com subida extra cómoda. Construída em alumínio extrudido nervurado, corrimão de proteção com uma altura de 110 cm. A rampa de subida é larga e cómoda tem uma inclinação de 45° para uma subida verdadeiramente cómoda garantida também pelos degraus antideslizantes, profundidade de 24 cm e com uma distância do solo 20 cm cada um do outro. Para evitar problemas e altos custos de transporte a escada fornece-se desmontada e pode ser facilmente montada graças ao livro de instruções detalhado. A largura da escada pode ser de 60, 80 ou 100 cm. Os suportes de gancho à parede são obrigatórios, mas estão excluídos do equipamento e preço. A escada está fabricada segundo a norma europeia EN 14122. Medidas especiais a pedido.

CARACTERÍSTICAS TÉCNICAS

- Número de degraus: 4 a 18;
- Profundidade degraus: 20 cm;
- Capacidade: 200 kg;
- Altura corrimão: 110 cm;
- Largura da escada à escolha entre: 60, 80 ou 100 cm;
- Inclinação da escada: 45°;
- Corrimão diâmetro externo: 40 mm.

EQUIPAMENTO

- Construção em alumínio;
- Montagem simples;
- Etiquetas e manual de uso e manutenção;
- Certificado segundo as normas europeias.

OPCIONAIS

- Corrimão lado interno da escada;
- Suporte do gancho a parede.

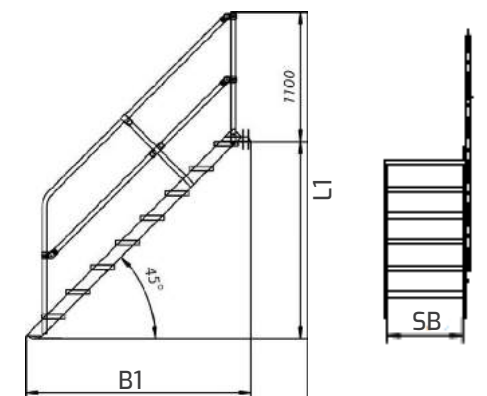

	Nº Degraus	4	5	6	7	8	9	10	11	12	13	14	15	16	17	18
	L1 m	0.80	1.00	1.20	1.40	1.60	1.80	2.00	2.20	2.40	2.60	2.80	3.00	3.20	3.40	3.60
Medida Degraus mm	B1 m	0.96	1.16	1.36	1.56	1.76	1.96	2.16	2.36	2.56	2.76	2.96	3.16	3.36	3.56	3.66
600/240	REF	200244	200245	200246	200247	200248	200249	200250	200251	200252	200253	200254	200255	200256	200257	200258
Preço	€															
800/240	REF	200264	200265	200266	200267	200268	200269	200270	200271	200272	200273	200274	200275	200276	200277	200278
Preço	€															
1000/240	REF	200344	200345	200346	200347	200348	200349	200350	200351	200352	200353	200354	200355	200356	200357	200358
Preço	€															
Segundo corrimão	REF	200304	200305	200306	200307	200308	200309	200310	200311	200312	200313	200314	200315	200316	200317	200318
Preço	€															

ESCALA FIXAÇÃO 60°

De 60° com subida extra cómoda.

Escada exterior com subida extra cómoda. Construída em alumínio extrudido nervurado, corrimão de proteção com uma altura de 110 cm. A rampa de subida é larga e cómoda, tem uma inclinação de 60° para uma subida verdadeiramente cómoda garantida também pelos degraus antidescizantes, profundidade de 20 cm e com uma distância do solo 25 cm cada um do outro. Para evitar problemas e altos custos de transporte a escada fornece-se desmontada e pode ser facilmente montada graças ao livro de instruções detalhado. A largura da escada pode ser de 60, 80 ou 100 cm. Os suportes de gancho à parede são obrigatórios, mas estão excluídos do equipamento e preço. A escada está fabricada segundo a norma europeia EN 14122. Medidas especiais a pedido.

CARACTERÍSTICAS TÉCNICAS

- Número de degraus: 4 a 16;
- Profundidade dos degraus: 20 cm;
- Capacidade: 200 kg;
- Altura corrimão: 110 cm;
- Largura da escada à escolha entre: 60, 80 ou 100 cm;
- Inclinação da escada: 60°;
- Corrimão diâmetro externo: 40 mm.

EQUIPAMENTO

- Construção em alumínio;
- Montagem simples;
- Etiquetas e manual de uso e manutenção;
- Certificado segundo as normas europeias.

OPCIONAIS

- Corrimão lado interno da escada;
- Suporte do gancho a parede.



	Nº Degraus	4	5	6	7	8	9	10	11	12	13	14	15	16
Altura Vertical m	REF	1.00	1.25	1.50	1.75	2.00	2.25	2.50	2.75	3.00	3.25	3.50	3.75	4.00
Medida Degraus mm	REF	0.72	0.86	1.00	1.15	1.29	1.44	1.58	1.73	1.87	2.02	2.16	2.30	2.45
600/200	REF	200204	200205	200206	200207	200208	200209	200210	200211	200212	200213	200214	200215	200216
Preço	€													
800/200	REF	200224	200225	200226	200227	200228	200229	200230	200231	200232	200233	200234	200235	200236
Preço	€													
1000/200	REF	200324	200325	200326	200327	200328	200329	200330	200331	200332	200333	200334	200335	200336
Preço	€													
Segundo corrimão pedido extra	REF	200284	200285	200286	200287	200288	200289	200290	200291	200292	200293	200294	200295	200296
Preço	€													

ESCALA ACESSO COM PLATAFORMA 45°

De 45° com subida extra cómoda.

Escada exterior com subida extra cómoda. Construída em alumínio extrudido nervurado, com ampla plataforma de descanso, corrimão de proteção com uma altura de 110 cm. A rampa de subida é larga e cómoda tem uma inclinação de 45° para uma subida verdadeiramente cómoda garantida também pelos degraus antidescizantes, profundidade de 24 cm e com distância do solo 20 cm cada um do outro. Para evitar problemas e altos custos de transporte a escada fornece-se desmontada e pode ser facilmente montada graças ao livro de instruções detalhado. A largura da escada pode ser de 60, 80 ou 100 cm. Os suportes de gancho à parede são obrigatórios, mas estão excluídos do equipamento e preço. A escada está fabricada segundo a norma europeia EN 14122. Medidas especiais a pedido.

CARACTERÍSTICAS TÉCNICAS

- Número de degraus: 4 a 18;
- Profundidade dos degraus: 24 cm;
- Capacidade: 200 kg;
- Altura corrimão: 110 cm;
- Medida plataforma: 60 cm;
- Largura da escada à escolha entre: 60, 80 ou 100 cm;
- Inclinação da escada: 45°;
- Corrimão diâmetro externo: 40 mm.

EQUIPAMENTO

- Construção em alumínio;
- Montagem simples;
- Etiquetas e manual de uso e manutenção;
- Certificado segundo as normas europeias.

OPCIONAIS

- Corrimão lado interno da escada;
- Suporte do gancho a parede.

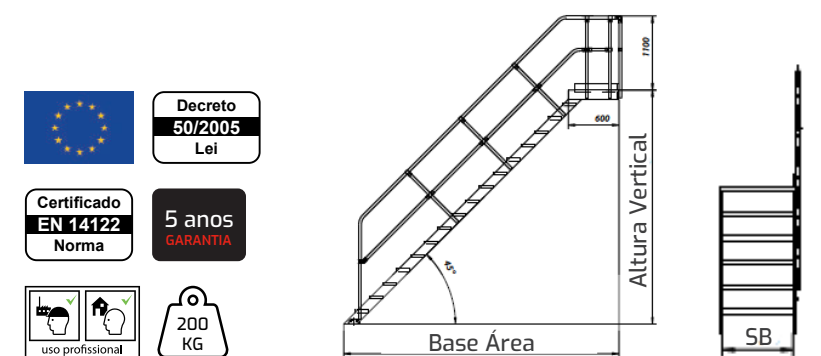

	Nº Degraus	4	5	6	7	8	9	10	11	12	13	14	15	16	17	18
Altura Vertical m	REF	0.80	1.00	1.20	1.40	1.60	1.80	2.00	2.20	2.40	2.60	2.80	3.00	3.20	3.40	3.50
Medida Degraus mm	REF	1.31	1.51	1.71	1.91	2.11	2.31	2.51	2.71	2.91	3.11	3.31	3.51	3.71	3.91	4.01
600/240	REF	200424	200425	200426	200427	200428	200429	200430	200431	200432	200433	200434	200435	200436	200437	200438
Preço	€															
800/240	REF	200444	200445	200446	200447	200448	200449	200450	200451	200452	200453	200454	200455	200456	200457	200458
Preço	€															
1000/240	REF	200464	200465	200466	200467	200468	200469	200470	200471	200472	200473	200474	200475	200476	200477	200478
Preço	€															
Segundo corrimão	REF	200504	200505	200506	200507	200508	200509	200510	200511	200512	200513	200514	200515	200516	200517	200518
Preço	€															

ESCALA ACESSO COM PLATAFORMA 60°

De 60° com subida extra cómoda.

Escada exterior com subida extra cómoda. Construída em alumínio extrudido nervurado, com ampla plataforma, corrimão de proteção com uma altura de 110 cm. A rampa de subida é larga e cómoda tem uma inclinação de 60° e degraus antideslizantes, profundidade de 20 cm e com distância do solo 20 cm cada um do outro. Para evitar problemas e altos custos de transporte a escada fornece-se desmontada e pode ser facilmente montada graças ao livro de instruções detalhado. A largura da escada pode ser de 60, 80 ou 100 cm. Os suportes de gancho à parede são obrigatórios, mas estão excluídos do equipamento e preço. A escada está fabricada segundo a norma europeia EN 14122. Medidas especiais a pedido.

CARACTERÍSTICAS TÉCNICAS

- Número de degraus: 4 a 16;
- Profundidade dos degraus: 20 cm;
- Capacidade: 200 kg;
- Altura corrimão: 110 cm;
- Profundidade da plataforma: 60;
- Largura da escada à escolha entre: 60, 80 ou 100 cm;
- Inclinação da escada: 60°;
- Corrimão diâmetro externo: 40 mm.

EQUIPAMENTO

- Construção em alumínio;
- Montagem simples;
- Etiquetas e manual de uso e manutenção;
- Certificado segundo as normas europeias.

OPCIONAIS

- Corrimão lado interno da escada;
- Suporte do gancho a parede.

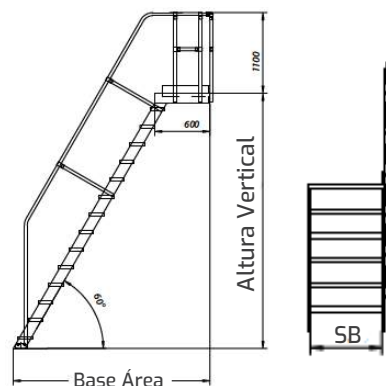

	Nº Degraus	4	5	6	7	8	9	10	11	12	13	14	15	16
Medida Vertical m		1.00	1.25	1.50	1.75	2.00	2.25	2.50	2.75	3.00	3.25	3.50	3.75	4.00
Medida Degraus mm	Área Base m	1.12	1.27	1.41	1.56	1.70	1.85	1.99	2.14	2.28	2.42	2.57	2.71	2.86
600/200	REF	200364	200365	200366	200367	200368	200369	200370	200371	200372	200373	200374	200375	200376
Preço	€													
800/200	REF	200384	200385	200386	200387	200388	200389	200390	200391	200392	200393	200394	200395	200396
Preço	€													
1000/200	REF	200404	200405	200406	200407	200408	200409	200410	200411	200412	200413	200414	200415	200416
Preço	€													
Segundo corrimão	REF	200584	200585	200586	200587	200588	200589	200590	200591	200592	200593	200594	200595	200596
Preço	€													

UP-LIFT

Plataforma telescópica ligeira em alumínio.

Plataforma aérea telescópica, equipada com elevação elétrica e movimentação manual. Fabricada em alumínio e pintada com pintura epóxida. Eleva-se mediante um sistema eletro-hidráulico e pode ser transportada só por um operário graças à sua leveza. Para o seu transporte podem desmontar-se os seus contrapesos (4 peças de 15 kg) e a bateria (9 kg). Também apresenta um preço mais económico em comparação às clássicas plataformas aéreas articuladas. Combina conforto e preço acessível, está pensada para tarefas de manutenção, pintura, limpezas, instalações, etc. De reduzidas dimensões, passa através de portas e elevadores. Pode ser usada em empresas, armazéns, supermercados ou edifícios graças às suas reduzidas dimensões.

CARACTERÍSTICAS TÉCNICAS

- Altura máxima total: 3,96 m;
- Altura máxima trabalho: 5,00 m;
- Altura máxima plataforma: 2,96 m;
- Altura mínima plataforma: 0,25 m;
- Capacidade: 1 pessoa;
- Peso: 90 kg;
- Medida plataforma: 68,50x48 cm;
- Dimensões transporte: 1,90x0,68x1,10 m;
- Bateria: 12 volts.

EQUIPAMENTO

- Homologada para uso interno e externo (em total ausência de vento);
- Plataforma de acesso com fecho automático e superfície antideslizante;
- Medidas da plataforma 68,50x48 cm;
- 4 rodas antideslizantes de 125 mm de diâmetro que se autobloqueiam quando a plataforma se eleva;
- Eleva e tranca-se de maneira totalmente elétrica;
- Elevação mediante cilindros telescópicos (acionamento elétrico);
- Equipada com bateria de 12 volts com carregador de 6Ah;
- Carrega-se desmontando-se os contrapesos (4 peças de 15 kg cada) e a bateria (9 kg);
- Etiqueta e manual de instruções;
- Certificado CE.

OPCIONAIS

- Rodas HD de maior resistência ao solo e fecho de ativação manual;
- Estabilizadores laterais.

PREÇO SOB CONSULTA

REF: 300001



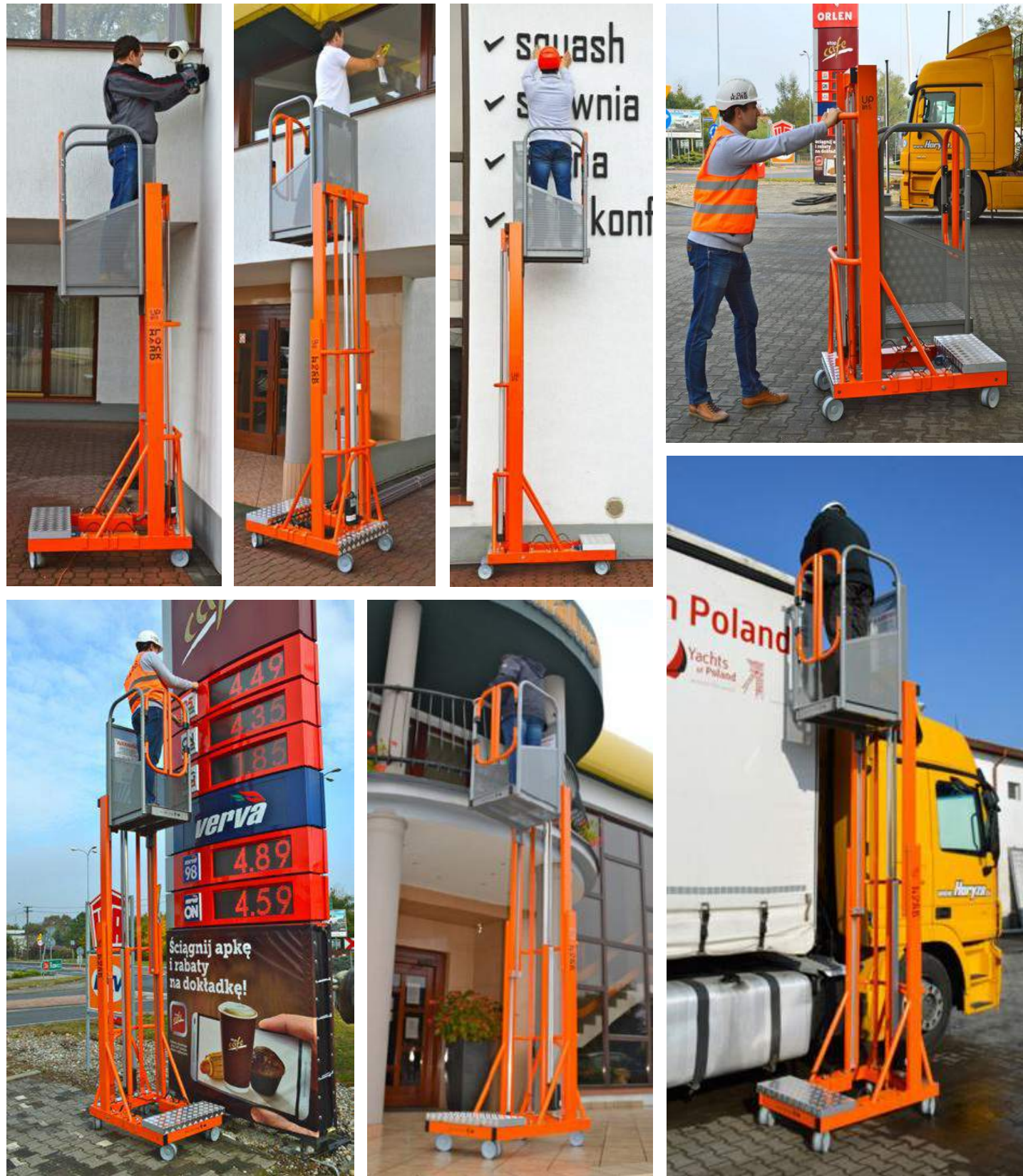

T-LIFT

Plataforma elevatória manual com volante.

Plataforma aérea de elevação manual pelo volante. O volante é instalado no cesto de transporte de passageiros e permite que a plataforma seja elevada a 1,50 m de altura. Suas pequenas dimensões permitem que passe por espaços muito apertados e portas padrão. Máquina leve de transporte que substitui perfeitamente um andaime ou escada, superando-as em eficiência e rapidez de utilização.

CARACTERÍSTICAS TÉCNICAS

- Altura máxima de trabalho: 4,20 m;
- Altura máxima da plataforma: 2,20 m;
- Altura mínima da plataforma: 0,50 m;
- Dimensões da plataforma: 850 x 440 mm;
- Peso: 305 kg;
- Dimensões para transporte:
 - Comprimento: 128 cm
 - Largura: 70 cm
 - Altura: 194 cm
- Capacidade: 150 kg (incluindo uma pessoa);
- Força manual máxima: 200 N;
- Inclinação máxima: 0°;
- Ciclos de elevação ilimitados: (24 horas por dia, 7 dias por semana).

EQUIPAMENTO

- Homologação CE para uso interno ou em qualquer caso na ausência de vento;
- Transportável mesmo com veículos pequenos;
- Elevação pelo volante instalado na plataforma;
- Não tem circuito elétrico ou hidráulico;
- Não precisa de energia para funcionar;
- Coluna de levantamento robusta controlada;
- Rodas giratórias com travão;
- Equipado com entrada para usar com a empilhadora;
- Capacidade para 1 pessoa;
- Etiquetas e manual de uso e manutenção;
- Certificado de teste de acordo com os regulamentos europeus (CE);
- Porta de acesso à plataforma;
- Bandeja de ferramentas;
- Amortecedores traseiros e laterais de borracha à prova de choque;
- Travão automático ao elevar a plataforma;
- A plataforma é elevada apenas na presença de um operador;
- Mecanismo de elevação Auto protegido.

PREÇO SOB CONSULTA

REF: 300002



SIMPLES: É um sistema mecânico, sem componentes elétricos, chumbo ou baterias.

ECONOMIA: Custos operacionais mínimos, sem necessidade de manutenção.

SEMPRE PRONTO: Não é necessário carregar a bateria, o que a torna utilizável 24 horas por dia.

FÁCIL: Intuitivo de usar, basta girar o volante para elevar a plataforma em segundos (patenteado).

REGULADO: Homologação CE para uso interno com capacidade de 150 kg (1 pessoa + ferramentas).

GRANDE: Serve como um carrinho para transportar ferramentas até a área de trabalho. Possui uma grande plataforma antiderrapante, equipada com corrimãos de 100 cm de altura e um anel de segurança para enganchar o cabo de segurança.

PROFISSIONAL: Projetado para um ambiente de trabalho profissional.

COMPACTO: Passa por portas e elevadores padrões graças às suas dimensões compactas (1280x70x194 cm).

LEVE: Pode ser transportado em vans (pesa 305 kg).

PRECISO: Nas operações de empurrar, subir e descer é mais fácil de controlar graças ao seu volante.

SEGURO: Todos os componentes de segurança (guarda corpos e rodapés) estão integrados na estrutura e não podem ser perdidos ou esquecidos. Também é equipado com uma porta de entrada dobrável que fecha automaticamente e um freio automático que trava a máquina durante o uso.

MOBILIZAÇÃO: Leve graças às suas sólidas rodas anti impressão digital. (2 rodas traseiras Ø 150 mm de diâmetro e 2 rodas dianteiras Ø 125 mm com travão).

ELEVÁVEL: Por meio de 2 pontos de aperto para empalhadoras e garfos de guindaste.

COM FECHO: Por meio de ranhuras de fixação para transporte.

EQUIPADO: Com bandeja de ferramentas.



**ANDAIMES
DE ALUMÍNIO**

TECNHO PLUS+

Andaime bricolage em alumínio com 3 alturas de trabalho. Montagem facilitada sem ferramentas.

Andaime em alumínio ideal para utilização em alturas até 3 m, construído em alumínio de alta resistência os degraus estão cravados aos montantes as barras diagonais e horizontais depois de fixas criam uma estrutura muito segura e robusta. Pensado para trabalhos em interiores é de fácil movimentação e graças à sua largura/altura passa facilmente através de portas sem que seja necessário desmontar. Equipado com rodas deslizantes de 100 mm de diâmetro, quando esta posiciona em posição de trabalho assenta de forma estável nos pés antiderrapantes. Ideal para pequenas reparações, aplicadores de tetos falsos, picheiros, construção etc....

CARACTERÍSTICAS TÉCNICAS

- Construído em alumínio;
- Perfil 65x25 mm;
- Degraus 30x30 mm;
- Plataforma contraplacado marítimo antiderrapante;
- Rodas de deslizamento;
- Norma NF E85-200.

EQUIPAMENTO

- Escadas com 6 degraus;
- Rodas de deslizamento;
- Plataforma em contraplacado marítimo;
- Dimensão plataforma: 1,35x0,40 m;
- Tacos antiderrapantes;
- Etiqueta de identificação.

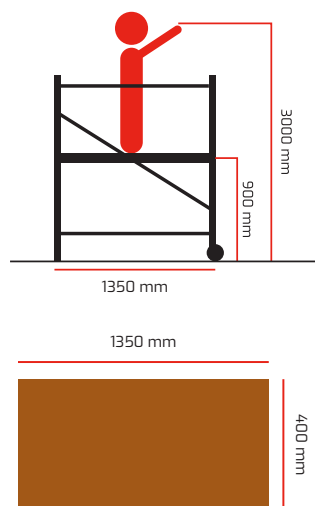

REF €
20110



ONE PLUS

O andaime do pladur.

One Plus é um andaime construído em alumínio pensado para uso de aplicação de gesso cartonado, pinturas, etc... o andaime dispõem de 1 plataformas de trabalho em contraplacado marítimo.

CARACTERÍSTICAS TÉCNICAS

- Altura chão ao topo: 1,90 m;
- Largura: 60 cm;
- Comprimento: 1,35 m;
- Espaçamento degraus: 28cm;
- Plataforma maior: 40 cm de largura;
- Plataforma menor: 20 cm de largura;
- Escadas com 6 degraus;
- Rodas de deslizamento;
- Plataforma em contraplacado marítimo;
- Proteções horizontais e diagonais;
- Etiqueta de identificação.



REF €
20111



ALTOP

O andaime do pladur.

Andaime em alumínio ideal para utilização em alturas até 3,75 m, construído em alumínio de alta resistência, os degraus estão cravados aos montantes as barras diagonais e horizontais que depois de fixas criam uma estrutura muito segura e robusta. Pensado para trabalhos em interiores é de fácil movimentação. Equipado com rodas de 100 mm de diâmetro. Ideal para pequenas reparações, aplicadores de tetos falsos, picheleiros, construção etc....

CARACTERÍSTICAS TÉCNICAS

- Altura chão ao topo: 3,30 m;
- Largura: 60 cm;
- Comprimento: 1,35 m;
- Espaçamento degraus: 28 cm;
- Plataforma com Tampa;
- Escadas com 6 degraus;
- Rodas de deslizamento;
- Plataforma em contraplacado marítimo;
- Proteções horizontais e diagonais;
- Etiqueta de identificação.



MÓDULO A



MÓDULO B



REF					KG	€
	m	m	m	m		
Módulo A	20114	1.65	0.80	2.80	65x25	6.00
Módulo B	20115	3.30	2.20	4.20	65x25	3.00



FLEX

Andaime multiposições transformáveis em 2 escadas - Altura máxima trabalho 4,50 m.

Flex é um andaime de alumínio formado pela combinação de duas escadas transformáveis e cruzetas que formam uma estrutura rígida muito estável. O andaime pode ser utilizado para trabalhar a várias alturas sendo ideal para trabalhos de pintura e manutenção. A altura máxima de trabalho é de 4,50 m. É construído em perfil de alumínio de 75x25 mm com corrimões e cruzetas de aço pintado. Devido aos seus poucos componentes é muito fácil de montar sem necessidade de ferramentas. Uma vez desmontado ocupa muito pouco espaço, sendo muito fácil de transportar.

Qualidade Jormax:

- Utilizável com equipamento para trabalhos de pouca altura;
- Utilizável também como 2 escadas transformáveis - encosto, parede e escadote;
- Utilizável para trabalhar em desníveis e sobre escadarias.

CARACTERÍSTICAS TÉCNICAS

- Altura total máxima: 3,55 m;
- Altura de trabalho máxima: 4,50 m;
- Altura plataforma máxima: 2,51 m;
- Altura fechado mínima: 2,15 m;
- Tamanho da base: 1,60x1,00 m;
- Plataforma completa: 1,55x0,45 m (10 kg);
- Plataforma posicional: cada 28 cm;
- Distância entre degraus: 28 cm;
- 2 rodas: ø 100 mm;
- Peso total: 48 kg;
- Capacidade: 150 kg (1 pessoa).

EQUIPAMENTO

- Manual de uso e manutenção;
- Etiquetas de identificação.

OPCIONAIS

- Para um comprimento de 93 cm, pesa 4,50 kg;
- Base de aço com 4 rodas 100 mm com travão.



OPCIONAL

EMBALAGEM

- A embalagem tem em conta a comodidade no transporte e o fácil armazenamento.

4,50 m



REF	€
10218	



Posição escada máxima altura 3,55 m



Posição escadote máxima altura 1,96 m



Possibilidade de trabalhar nas escadas.



FLEXITOWER

Andaime Telescópico com 7 alturas de trabalho
- Altura máxima de trabalho 4,00 m

A Flexitower é um dos produtos mais interessantes e inovadores desenvolvidos para a indústria de acesso nos últimos anos! Sua operação telescópica exclusiva e patenteada significa que é fácil de transportar, armazenar e montar. A Flexitower oferece uma alternativa eficiente e de baixo custo a outras plataformas de acesso de baixo nível. Fornecendo 4 metros de altura de trabalho, montagem em 3 minutos ou menos! Com sete alturas de plataforma diferentes – de 0,33 a 2,00 metros – em incrementos de 25 cm – a Flexitower oferece alturas de trabalho de 2,30 a 4,00 metros. A flexibilidade do design significa que a Flexitower é ideal para uma ampla gama de utilizações; desde manutenção e decoração até jardinagem e bricolage. Totalmente montado por uma pessoa em menos de 3 minutos, a Flexitower economizará tempo e esforço, antes desperdiçados na descarga e montagem de torres de andaimes tradicionais.

CARACTERÍSTICAS TÉCNICAS

- Altura de trabalho máxima: 4,00 m;
- Altura plataforma máxima: 2,00 m;
- Dimensões fechado: A 1,10 – C 0,45 – L 0,80 m;
- Tamanho da base: 1,50 x 0,80 m;
- Plataforma completa: 1,40 x 0,60 m (10 kg);
- Plataforma posicional: cada 25 cm;
- Distância entre degraus: 25 cm,
- 4 rodas: ø 100 mm;
- Peso total: 58 kg;
- Capacidade: 150 kg (1 pessoa).

OPCIONAIS

- Manual de uso e manutenção;
- Etiqueta de identificação.



7 Alturas de Trabalho



2.33 m

2.61 m

3.00 m

3.25 m

3.50 m

3.75 m

4.00 m

REF

€

2016



MILLENIUM

Apropriado para manutenção de trabalhos em obras.

Millenium é uma torre de alumínio, disponível em 2 modelos padrão e um 5 especial com ganchos de travamento automático certificados com as normas europeias EN 1004. Degraus e guarda-corpos reforçados. Construído por vãos de 2,10 m de altura e meio-andaime medição 0,90 m de altura, para uma altura de trabalho máxima total de 10,18 m. Pode ser usado sem fixador à parede, até uma altura de 8,00 m de trabalho (S). Quando a altura total é superior, é obrigatório para ancorar o andaime à parede a cada 4,00 m. É construído em liga leve de alumínio tubular (Ø 42 milímetros) com antiderrapante nos degraus. Poucos componentes fazem com que o andaime seja muito fácil de montar e de ser transportado. Monta-se em poucos minutos e sem o uso de ferramentas. Robusto e anticorrosivo.

CARACTERÍSTICAS TÉCNICAS

- Dimensões da base até 2,85 m: 1,60x0,80 m;
- Dimensões da base com módulo B: 1,70x1,30 m;
- Plataforma com tampa: 1,40x0,60 m (13,80 kg);
- Capacidade: 200 kg/m² (incluindo 2 pessoas);
- Rodas com travão duplo de 125 mm;
- Garantia: 5 anos;
- Manual: cada andaime é equipado com um manual e etiquetas de instruções;
- O manual contém o certificado de conformidade.

OPCIONAIS

- Peso do kit 4 niveladoras: 1,60 kg (0,40 kg cada).

NOVA NORMA EUROPEIA EN 1004.1.2

- Distância do solo até a primeira plataforma <3,40m
- Distância entre plataformas sucessivas < 2,25m

Portanto, plataformas adicionais foram adicionadas nos novos módulos 2023.



A + B + C

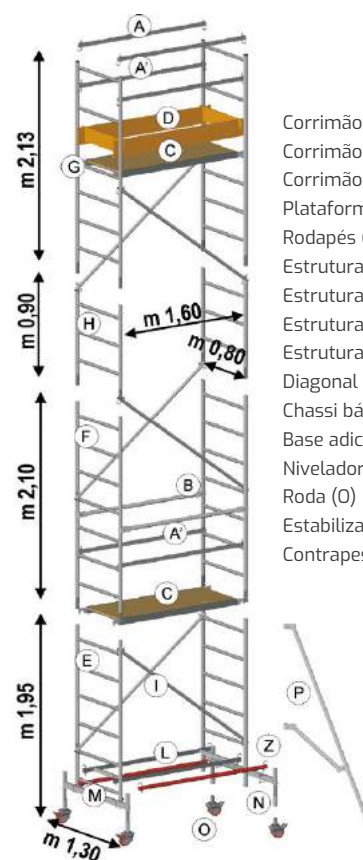
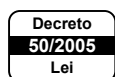

- Corrimão horizontal (A)
- Corrimão horizontal (A')
- Corrimão intermédio (B)
- Plataforma com escotilha (C)
- Rodapés (D)
- Estrutura base 6 passos (E)
- Estrutura terminal 7 passos (F)
- Estrutura intermédia 5 passos (G)
- Estrutura intermédia 3 passos (H)
- Diagonal (I)
- Chassi básico (L)
- Base adicionada (M)
- Niveladores opcionais (N)
- Roda (O)
- Estabilizador (P)
- Contrapeso (Z)

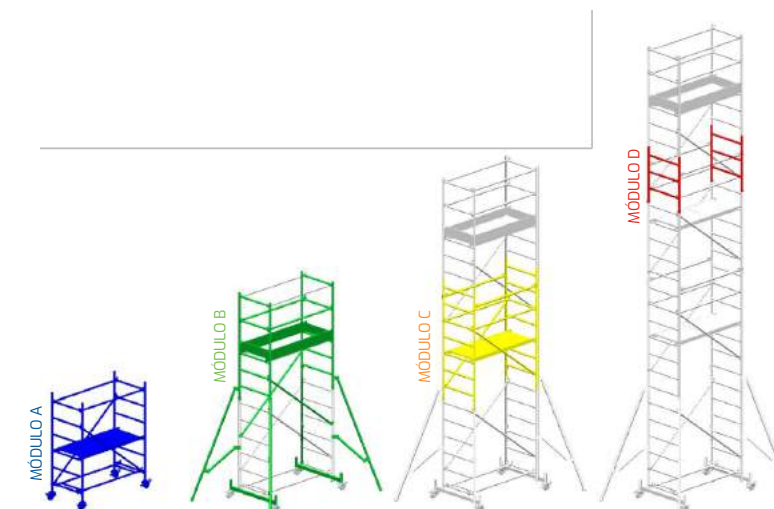

MÓDULO A: 2 módulos base (6 degraus), 1 estrutura da base com ganchos autobloqueio, 2 diagonais, 2 horizontais, 4 rodas giratórias de 125 mm com travão, 1 plataforma com tampa.

MÓDULO B: 2 módulos finais (5 degraus), base adicionada, 2 diagonais, 2 corrimões horizontais, 1 kit de rodapé, 4 estabilizadores.

MÓDULO C: 2 módulos intermediários (7 degraus), 2 diagonais, 4 corrimões horizontais (2 guarda-corpos superiores e 2 intermediários) 1 plataforma com tampa.

MÓDULO D3: 2 módulos intermediários (3 degraus).

MÓDULOS MILLENIUM

Designação	REF	Altura Total m	KG	€
Módulo A	10323	1.95	31.20	
Módulo B	10324	1.65	34.00	
Módulo C	10325	2.25	37.00	
Módulo D	10326	0.90	4.50	

OPCIONAIS MILLENIUM

Opcionais	KG	€
Contrapeso	11.00	
Conjunto de 4 niveladores de 20 cm	1.60	
Travessão Horizontal	1.48	
Travessão Diagonal	1.20	
Conjunto de 4 rodapés	4.80	
Plataforma com tampa s/ rodapés	9.00	
Estabilizadores (unidade)	4.00	

MILLENIUM

Altura Total m	Altura Plataforma m	Altura Trabalho m	Módulos	Estabilizador	Plataforma	Base	€
1.95	0.91	2.91	A	Não	1	Não	
2.85	1.55	3.55	A+D3	Não	1	Não	
3.81	2.73	4.73	A+B	Sim	1	Sim	
4.71	3.63	5.63	A+B+D3	Sim	2	Sim	
5.91	4.83	6.83	A+B+C	Sim	2	Sim	
6.81	5.73	7.73	A+B+C+D3	Sim	3	Sim	
8.01	6.93	8.93	A+B+2C	Sim	3	Sim	
8.91	7.30	9.83	A+B+2C+D3	Sim	3	Sim	

CASTTEL

Base Dobrável:

- Dimensões: 1,60x0,80 m;
- Altura máxima trabalho: 7,46 m.

Casttel é um andaime de alumínio de abertura rápida, disponível com ganchos de travamento automático certificado com as normas europeias EN 1004. Degraus e corrimões são reforçadas. É composto por um módulo base (A) medindo 1,96 m, um módulo (B) medindo 1,50 m um módulo (C) intermédio e um módulo (D) de 2,10 m dando uma altura total de 7,00 m. É feito em liga leve de alumínio tubular (Ø 42 milímetros) com degraus antiderrapantes. É feito de poucos e leves componentes e pode ser aberto muito rapidamente. É também muito fácil de ser transportado e pode ser montado em poucos minutos sem utilizar qualquer ferramenta. Como é anticorrosivo é de longa duração.

CARACTERÍSTICAS TÉCNICAS

- Dimensões da base: 1,60x0,80 m;
- Plataforma com escotilha e rodapé: 1,40x0,60 m;
- Peso da base dobrável: 28 kg;
- Altura da base dobrável: 1,96 m;
- Altura de trabalho da base dobrável: 3,00 m;
- Distância entre os degraus: 30 cm;
- 4 rodas com travão: 125 mm;
- Capacidade: 200 kg/m² (incluindo 2 pessoas);
- Garantia: 5 anos;
- Manual: cada andaime é equipado com um manual e etiquetas de instruções;
- O manual contém o certificado de conformidade.

NOVA NORMA EUROPEIA EN 1004.1.2

- Distância do solo até a primeira plataforma <3,40m
- Distância entre plataformas sucessivas < 2,25m

Portanto, plataformas adicionais foram adicionadas nos novos módulos 2023.



A + B + C + D



Casttel 1,96 m pode ser fechada e passar através de portas standard.



MÓDULO A: Base dobrável com 6 degraus equipada com 4 rodas giratórias de 125 mm com travão e 1 plataforma com tampa.

MÓDULO B: 2 módulos (4 degraus), 2 diagonais, 2 guarda-corpos reforçados, 1 conjunto de rodapés, 4 estabilizadores.

MÓDULO C: 2 módulos intermédios (7 degraus), 2 diagonais, 4 horizontais (2 corrimãos e 2 corrimãos intermediários), 1 plataforma de passagem com tampa.

MÓDULO D2: Módulo D3: 2 módulos intermédios (3 degraus) mais os seguintes componentes adicionais.

MÓDULO E: 2 módulos intermédios (5 degraus), 2 diagonais, 4 horizontais (2 corrimãos 2 corrimãos intermediários), 1 plataforma de passagem com Tampa.

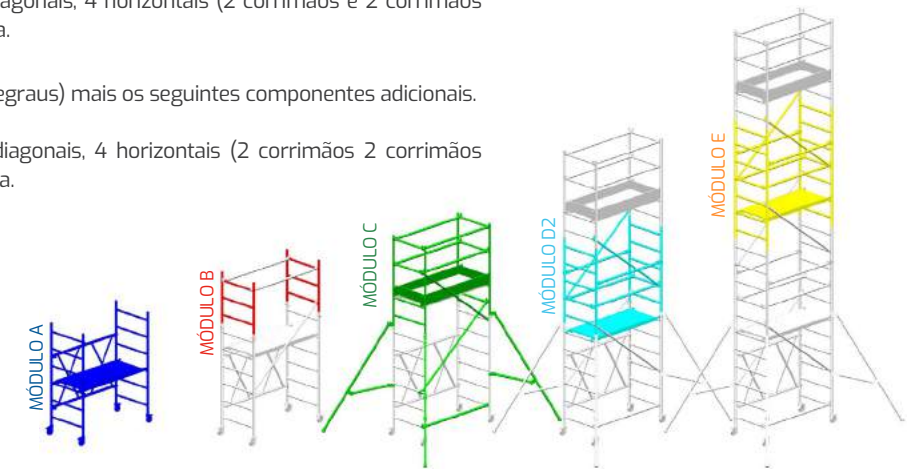
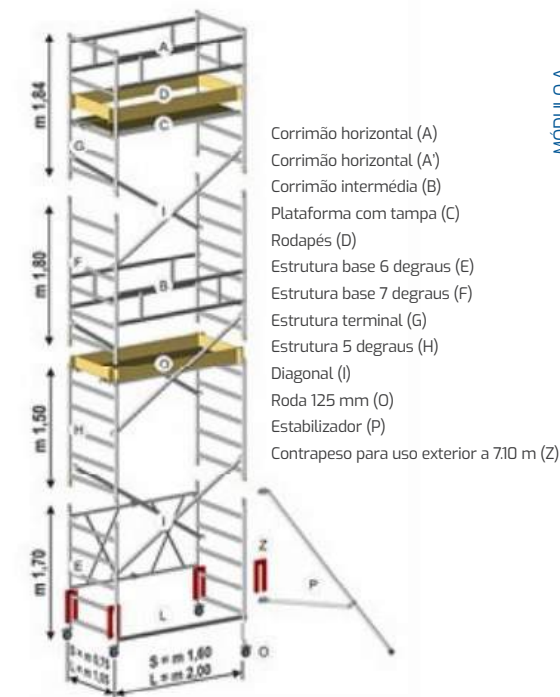

Casttel 3,50 m (Módulo A + B)



Casttel 1,96 m (Módulo A)

CASTTEL - BASE DOBRÁVEL - MÓDULOS

Designação	REF	Altura Total m	KG	€
Módulo A	10339	1.96	28.00	
Módulo B	10340	1.36	13.00	
Módulo C	10341	2.26	37.00	
Módulo D	10342	0.90	4.50	

OPCIONAIS CASTTEL

Opcionais	KG	€
Contrapeso	11.00	
Travessão horizontal	1.48	
Travessão diagonal	1.20	
Kit rodapés	4.80	
Plataforma com tampa s/ rodapé	9.00	
Estabilizador (unidade)	4.00	

CASTTEL - BASE DOBRÁVEL

Altura Total m	Altura Plataforma m	Altura Trabalho m	Módulos	Estabilizador	Plataforma	Base	€
1.96	0.96	2.96	A	Não	1	28.00	
3.50	2.46	4.46	A+B	Não	1	41.00	
5.00	3.96	5.96	A+B+E	Sim	2	72.00	
6.50	5.46	7.46	A+B+C+D3	Sim	2	104.00	

CASTTEL PLUS

Base Dobrável:

- Plus S: 1,60x0,75 m - Altura máxima: 6,76 m;
- Plus L: 2,05x1,05 m - Altura máxima: 6,76 m.

O casttel Plus S e L é um andaime de alumínio com base de abertura rápida e montagem rápida. É feito de liga de alumínio tubular de 50 mm muito leve com degraus ranhurados antiderrapantes. É composto por um módulo base de abertura rápida com 1,70 m de altura, guarda-corpo de 1,84 m e vários módulos intermédios de diferentes alturas até uma altura máxima de 6,76 m (7,70 m para trabalhos manuais). É ideal para trabalhos de pintura e manutenção. Resistente à ferrugem.

CARACTERÍSTICAS TÉCNICAS

- Peso da base dobrável: 37,50 kg (L) 28 kg (S);
- Altura da base dobrável: 1,70 m;
- Altura de trabalho da base dobrável: 2,90 m;
- Novas dimensões: 2,00x1,05 m (L) 1,60x0,75 m (S);
- Dimensões da plataforma do alçapão:
 - Casttel Plus L: 1,86x0,80 m (14,6 kg)
 - Casttel Plus S: 1,40x0,60 m (9,00 kg)
- Distância entre degraus: 30 cm;
- 4 rodas com travão 125 mm;
- Capacidade: 200 kg/m² (incluindo duas pessoas);
- Plataformas de alumínio em contrapalado marítimo antiderrapante.

NOVA NORMA EUROPEIA EN 1004.1.2

- Distância do solo até a primeira plataforma <3,40m
- Distância entre plataformas sucessivas < 2,25m

Portanto, plataformas adicionais foram adicionadas nos novos módulos 2023.



A + B + C + D

Casttel Plus L 1,70 m pode ser fechada e passar através de portas standard.



Casttel Plus L - A+B
Altura Trabalho 4,40 m

Casttel Plus L 1,70 m - A
Altura Trabalho 3,00 m

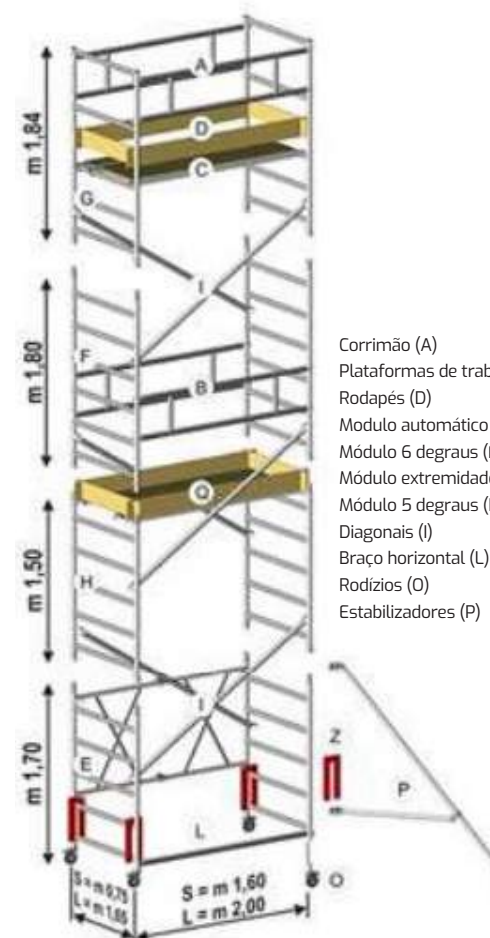

- Corrimão (A)
- Plataformas de trabalho (C)
- Rodapés (D)
- Módulo automático (E)
- Módulo 6 degraus (F)
- Módulo extremidade (G)
- Módulo 5 degraus (H)
- Diagonais (I)
- Braço horizontal (L)
- Rodízios (O)
- Estabilizadores (P)

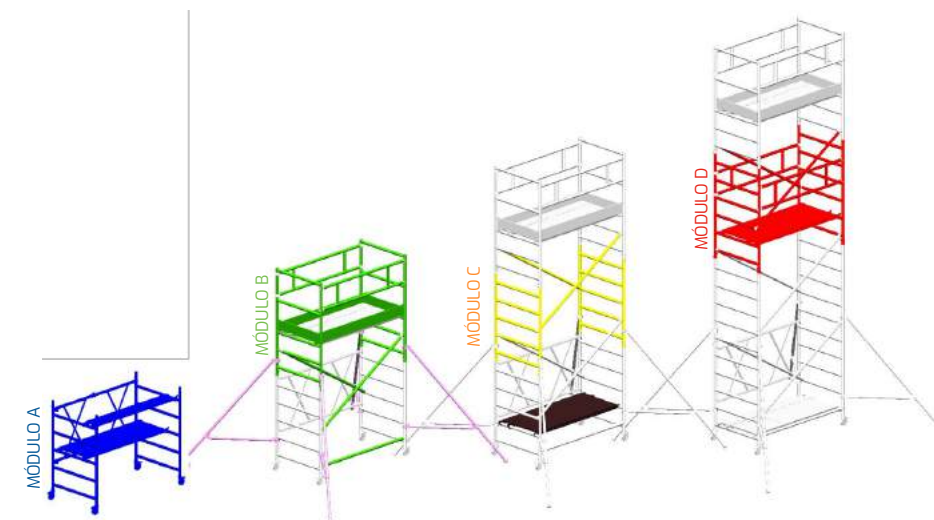

MÓDULO A: módulo dobrável com 5 degraus equipada com 4 rodas giratórias com freios de 125 mm e 1 plataforma com tampa.

MÓDULO B: 2 módulo finais (5 degraus), 2 diagonais, 1 horizontal, 1 conjunto de rodapés, 2 guarda-corpos em forma de H.

MÓDULO C: 2 módulos intermédios (6 degraus), 2 diagonais.

MÓDULO D: 2 módulos intermédios (6 degraus), 2 diagonais, 2 guarda-corpos em forma de H.

OPCIONAIS CASTTEL PLUS

Designação	Casttel Plus S		Casttel Plus L	
	REF	€	REF	€
Plataforma de trabalho suplente com/sem rodapé	10360		10371	
Kit de rodapé para plataforma intermédia	10361		10372	
Travessão diagonal ou horizontal substituição	10362		10373	
Corrimão para plataforma intermédia	10363		10374	
Roda 125 mm substituição	10364		10375	
Estabilizador substituição	10365		10376	
Contrapeso (unidade)	10366		10377	

CASTTEL PLUS - BASE DOBRÁVEL - MÓDULOS

Designação	Altura Total m	Casttel Plus S		Casttel Plus L	
		REF	€	REF	€
Módulo A	1,70	10356		10367	
Módulo B	1,84	10357		10368	
Módulo C	1,50	10358		10369	
Módulo D	1,80	10359		10370	

CASTTEL PLUS - BASE DOBRÁVEL

Altura Total m	Altura Plataforma m	Altura Trabalho m	Módulos	Estabilizador	Plataforma	Casttel Plus S		Casttel Plus L	
						KG	€	KG	€
1,70	0,90	2,90	A	Não	1	28,00		36,00	
3,46	2,40	4,40	A+B	Não	1	75,00		86,00	
5,26	4,20	6,20	A+B+D	Sim	1	100,00		120,00	
6,76	5,70	7,70	A+B+C+D	Sim	2	121,00		149,00	

TEMPO S - 0,74 M LARGURA



Altura máxima de trabalho de 11,86 m.

Andaime especialmente indicado para um uso intensivo e diário, modelo profissional. Fabricado em alumínio de alta resistência que não oxida, logo dá uma maior durabilidade, uma máxima produtividade e segurança. Este andaime monta-se com poucas peças, que se transportam muito facilmente e permite realizar diferentes configurações, standard ou especiais, segundo a necessidade do cliente. Disponível na largura: 0,74 m e com os comprimentos de 2,00 - 2,50 e 3,00 m.

CARACTERÍSTICAS TÉCNICAS

- Largura disponível: 0,74 m;
- Comprimentos disponíveis: 2,00 - 2,50 e 3,00 m;
- Capacidade: 200 kg/m² (incluídas 2 pessoas com utensílios);
- Distância degraus: 30 cm.

EQUIPAMENTO

- 4 rodas de nylon com travão de pedal duplo (diâmetros rodas disponíveis: 125, 150 e 200 mm);
- Pés roscados reguladores para compensar desníveis e obstáculos (medidas disponíveis: 15, 40 e 70 cm);
- Marcos de alturas: 1,20 - 1,50 - 1,80 e 2,10 m;
- Plataforma com estrutura de alumínio, com plataforma em contraplacado marítimo antideslizante, com rodapés, tampa e gancho antivento;
- Manual de uso e manutenção e certificado de conformidade com a norma EN 1004.

Base automática opcional: base dobrável de abertura e fecho rápido mediante dobradiças. Isto permite um cómodo uso até 4,00 m de trabalho. Usando componentes standard para alturas superiores.

O acesso das plataformas deve ser efetuado pelo interior do andaime aproveitando os degraus que se distanciam 30 cm entre si, sem necessidade de usar escadas interiores segundo indica a norma europeia EN 1004. Sob pedido pode-se fornecer escadas interiores.



TABELA TEMPO S - 0.74 M LARGURA

ALTURA			COMPONENTES										2.00 m		2.50 m		3.00 m				
Plataforma m	Total m	Trabalho m	Rodas 125 mm	Pés Torneados 400 mm	Horizontal	Diagonal	Módulos 2.10 m	Módulos 1.80 m	Módulos 1.50 m		Módulos 1.20 m	Plataforma Completa	Marco Terminal	Corrimões	Estabilizadores	REF	€	REF	€	REF	€
1.76	2.79	3.76	4	4	2	2	0	0	2		0	1	2	2	-	10378		10406		10434	
2.06	3.09	4.06	4	4	2	2	0	2	0		0	1	2	2	-	10379		10407		10435	
2.36	3.39	4.36	4	4	2	2	2	0	0		0	1	2	2	-	10380		10408		10436	
2.66	3.69	4.66	4	4	2	4	0	0	0		4	1	2	2	M	10381		10409		10437	
2.96	3.99	4.96	4	4	2	4	0	0	2		2	1	2	2	M	10382		10410		10438	
3.26	4.29	5.26	4	4	2	4	0	2	0		2	1	2	2	M	10383		10411		10439	
3.56	4.59	5.56	4	4	2	4	2	0	0		2	1	2	2	M	10384		10412		10440	
3.86	4.89	5.86	4	4	2	4	2	0	2		0	1	2	2	M	10385		10413		10441	
4.16	5.19	6.16	4	4	2	4	2	2	0		0	2	2	4	M	10386		10414		10442	
4.46	5.49	6.46	4	4	2	4	4	0	0		0	2	2	4	M	10387		10415		10443	
4.76	5.79	6.79	4	4	2	6	2	0	0		4	2	2	4	M	10388		10416		10444	
5.06	6.09	7.06	4	4	2	6	2	0	2		2	2	2	4	G	10389		10417		10445	
5.36	6.39	7.36	4	4	2	6	2	2	0		2	2	2	4	G	10390		10418		10446	
5.66	6.69	7.66	4	4	2	6	4	0	0		2	2	2	4	G	10391		10419		10447	
5.96	6.99	7.96	4	4	2	6	4	0	2		0	2	2	4	G	10392		10420		10448	
6.26	7.29	8.26	4	4	2	6	4	2	0		0	2	2	4	G	10393		10421		10449	
6.56	7.59	8.56	4	4	2	6	6	0	0		0	2	2	4	G	10394		10422		10450	
6.86	7.89	8.86	4	4	2	8	4	0	0		4	2	2	4	G	10395		10423		10451	
7.16	8.19	9.16	4	4	2	8	4	0	2		2	2	2	4	G	10396		10424		10452	
7.46	8.49	9.46	4	4	2	8	4	2	0		2	2	2	4	G	10397		10425		10453	
7.76*	8.79	9.76	4	4	2	8	6	0	0		2	2	2	4	G	10398		10426		10454	
8.06	9.09	10.06	4	4	2	8	6	0	2		0	3	2	6	G	10399		10427		10455	
8.36	9.39	10.36	4	4	2	8	6	2	0		0	3	2	6	G	10400		10428		10456	
8.66	9.69	10.66	4	4	2	8	8	0	0		0	3	2	6	G	10401		10429		10457	
8.96	9.99	10.96	4	4	2	10	6	0	0		4	3	2	6	G	10402		10430		10458	
9.26	10.29	11.26	4	4	2	10	6	0	2		2	3	2	6	G	10403		10431		10459	
9.56	10.59	11.56	4	4	2	10	6	2	0		2	3	2	6	G	10404		10432		10460	
9.86**	10.86	11.86	4	4	2	10	6	2	2		0	3	2	6	G	10405		10433		10461	

4 rodas de 125 mm de diâmetro, 4 pés torneados de 400 mm, 4 estabilizadores segundo a altura do andaime, 2 travessões horizontais, 2 diagonais em cada módulo com os seus marcos, 1 módulo terminal, 1 plataforma de trabalho com tampa mais rodapés a cada 4 m. As composições fazem-se em altura com o maior número possível de marcos de 7 graus. Os estabilizadores podem ser P, M ou G segundo as alturas do andaime.

*Máxima altura permitida segundo a norma europeia para trabalhar no exterior de edifícios.
 ** Máxima altura permitida segundo norma europeia para trabalhar no interior de edifícios.

TEMPO L - 1,35 M LARGURA



Andaime especialmente indicado para um uso intensivo e diário, modelo profissional.

Fabricado em alumínio de alta resistência que não oxida, logo dá uma maior durabilidade, uma máxima produtividade e segurança. Este andaime monta-se com poucas peças, que se transportam muito facilmente e permite realizar diferentes configurações, standard ou especiais, segundo a necessidade do cliente. Disponível na largura: 1,35 m (L) e com os comprimentos de 2,00 - 2,50 e 3,00 m.

CARACTERÍSTICAS TÉCNICAS

- Largura disponível: 1,35 m;
- Comprimentos disponíveis: 2,00 - 2,50 e 3,00 m;
- Capacidade: 200 kg/m² (incluídas 2 pessoas com utensílios incluídos);
- Distância degraus: 30 cm.

EQUIPAMENTO

- 4 rodas de nylon com travão de pedal duplo (diâmetros rodas disponíveis: 125, 150 e 200 mm);
- Pés roscados reguladores para compensar desníveis e obstáculos (medidas disponíveis: 15, 40 e 70 cm);
- Marcos de alturas: 1,20 - 1,50 - 1,80 e 2,10 m;
- Plataforma com estrutura de alumínio com plataforma em contraplacado marítimo antideslizante com rodapés, tampa e gancho antivento;
- Manual de uso e manutenção e certificado de conformidade com a norma EN 1004.

Base automática opcional: base dobrável de abertura e fecho rápido mediante dobradiças. Isto permite um cómodo uso até 4,00 m de trabalho. Usando componentes standard para alturas superiores.

O acesso das plataformas deve ser efetuado pelo interior do andaime aproveitando os degraus que se distanciam 30 cm entre si sem necessidade de usar escadas interiores segundo indica a norma europeia EN 1004. Sob pedido pode-se fornecer escadas interiores.



TABELA TEMPO L - 1.35 M LARGURA

ALTURA			COMPONENTES										2.00 m		2.50 m		3.00 m				
Plataforma m	Total m	Trabalho m	Rodas 150 mm	Pés Torneados	Horizontal	Diagonal	Módulos 2.10 m	Módulos 1.80 m	Módulos 1.50 m		Módulos 1.20 m	Plataforma Completa	Marco Terminal	Corrimões	Estabilizadores	REF	€	REF	€	REF	€
1.79	2.82	3.79	4	4	2	4	0	0	2		0	1	2	2	-	10462		10497		10532	
2.09	3.12	4.09	4	4	2	4	0	2	0		0	1	2	2	-	10463		10498		10533	
2.39	3.42	4.39	4	4	2	4	2	0	0		0	1	2	2	-	10464		10499		10534	
2.69	3.72	4.69	4	4	2	8	0	0	0		4	1	2	2	M	10465		10500		10535	
2.99	4.02	4.99	4	4	2	8	0	0	2		2	1	2	2	M	10466		10501		10536	
3.29	4.32	5.29	4	4	2	8	0	2	0		2	1	2	2	M	10467		10502		10537	
3.59	4.62	5.59	4	4	2	8	2	0	0		2	1	2	2	M	10468		10503		10538	
3.89	4.92	5.89	4	4	2	8	2	0	2		0	1	2	2	M	10469		10504		10539	
4.19	5.22	6.19	4	4	2	8	2	2	0		0	2	2	4	M	10470		10505		10540	
4.49	5.52	6.49	4	4	2	8	4	0	0		0	2	2	4	M	10471		10506		10541	
4.79	5.82	6.89	4	4	2	8	2	0	0		4	2	2	4	M	10472		10507		10542	
5.09	6.12	7.09	4	4	2	12	2	0	2		2	2	2	4	M	10473		10508		10543	
5.39	6.42	7.39	4	4	2	12	2	2	0		2	2	2	4	M	10474		10509		10544	
5.69	6.72	7.69	4	4	2	12	4	0	0		2	2	2	4	M	10475		10510		10545	
5.99	7.02	7.99	4	4	2	12	4	0	2		0	2	2	4	M	10476		10511		10546	
6.29	7.32	8.29	4	4	2	12	4	2	0		0	2	2	4	M	10477		10512		10547	
6.59	7.62	8.59	4	4	2	12	6	0	0		0	2	2	4	M	10478		10513		10548	
6.89	7.92	8.89	4	4	2	16	4	0	0		4	2	2	4	M	10479		10514		10549	
7.19	8.22	9.19	4	4	2	16	4	0	2		2	2	2	4	M	10480		10515		10550	
7.49	8.52	9.49	4	4	2	16	4	2	0		2	2	2	4	M	10481		10516		10551	
7.79*	8.82	9.79	4	4	2	16	6	0	0		2	2	2	4	G	10482		10517		10552	
8.09	9.12	10.09	4	4	2	16	6	0	2		0	3	2	6	G	10483		10518		10553	
8.39	9.42	10.39	4	4	2	16	6	2	0		0	3	2	6	G	10484		10519		10554	
8.69	9.72	10.69	4	4	2	16	8	0	0		0	3	2	6	G	10485		10520		10555	
8.99	10.02	10.99	4	4	2	20	6	0	0		4	3	2	6	G	10486		10521		10556	
9.29	10.32	11.29	4	4	2	20	6	0	2		2	3	2	6	G	10487		10522		10557	
9.59	10.62	11.59	4	4	2	20	6	2	0		2	3	2	6	G	10488		10523		10558	
9.89	10.92	11.89	4	4	2	20	6	2	2		0	3	2	6	G	10489		10524		10559	
10.19	11.22	12.19	4	4	2	20	8	0	2		0	3	2	6	G	10490		10525		10560	
10.49	11.52	12.49	4	4	2	20	8	2	0		0	3	2	6	G	10491		10526		10561	
10.79	11.82	12.79	4	4	2	20	10	0	0		0	3	2	6	G	10492		10527		10562	
11.09	12.12	13.09	4	4	2	24	8	0	0		4	3	2	6	G	10493		10528		10563	
11.39	12.42	13.39	4	4	2	24	8	0	2		2	3	2	6	G	10494		10529		10564	
11.69	12.72	13.69	4	4	2	24	8	0	4		0	3	2	6	G	10495		10530		10565	
11.99**	13.02	13.99	4	4	2	24	10	0	0		2	3	2	6	G	10496		10531		10566	

4 rodas de 125 mm de diâmetro, 4 pés torneados de 400 mm, 4 estabilizadores segundo a altura do andaime, 2 travessões horizontais, 2 diagonais em cada módulo com os seus marcos, 1 módulo terminal, 1 plataforma de trabalho com tampa mais rodapés a cada 4 m. As composições fazem-se em altura com o maior número possível de marcos de 7 degraus. Os estabilizadores podem ser P, M ou G segundo as alturas do andaime.

*Máxima altura permitida segundo norma europeia para trabalhar no exterior de edifícios.
 ** Máxima altura permitida segundo norma europeia para trabalhar no interior de edifícios

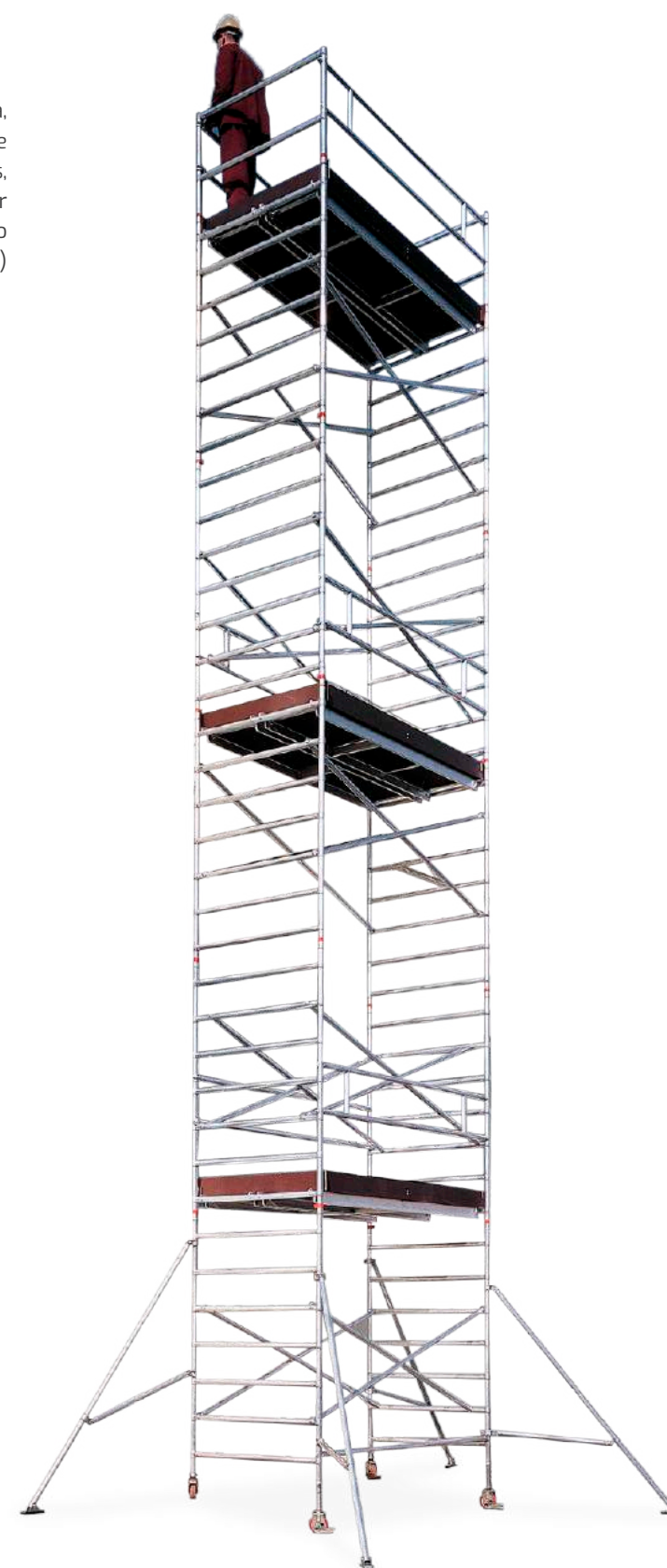
TEMPO S & L - INFORMAÇÃO ADICIONAL

Fixador de alumínio.

Fixador de alumínio à parede para tubo de 50 mm de diâmetro e 50 cm de comprimento (outras medidas sob pedido). A norma europeia obriga o fixador de parede a partir de 8 m de altura de plataforma quando o andaime se usa no exterior e 12 m para uso em interior.



REF	€
10614	82.00

TEMPO "S"

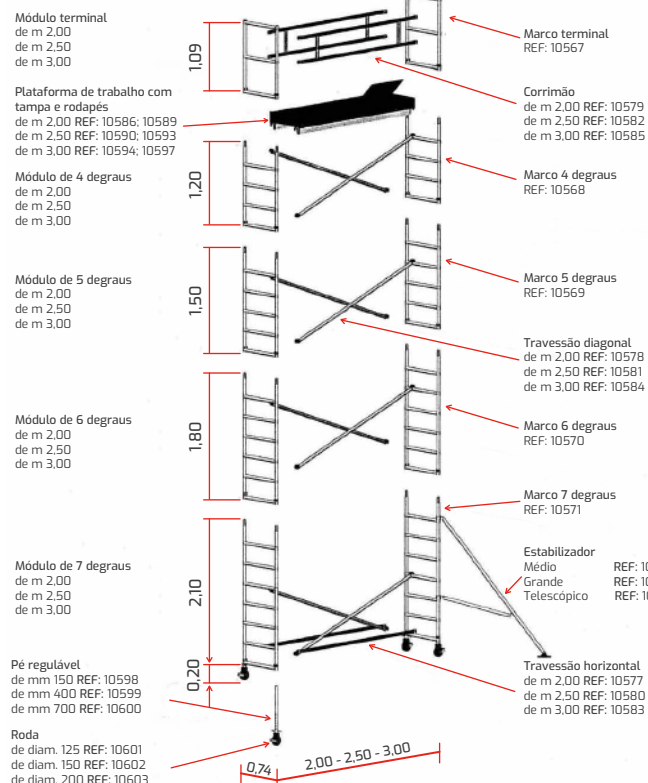

TEMPO "L"

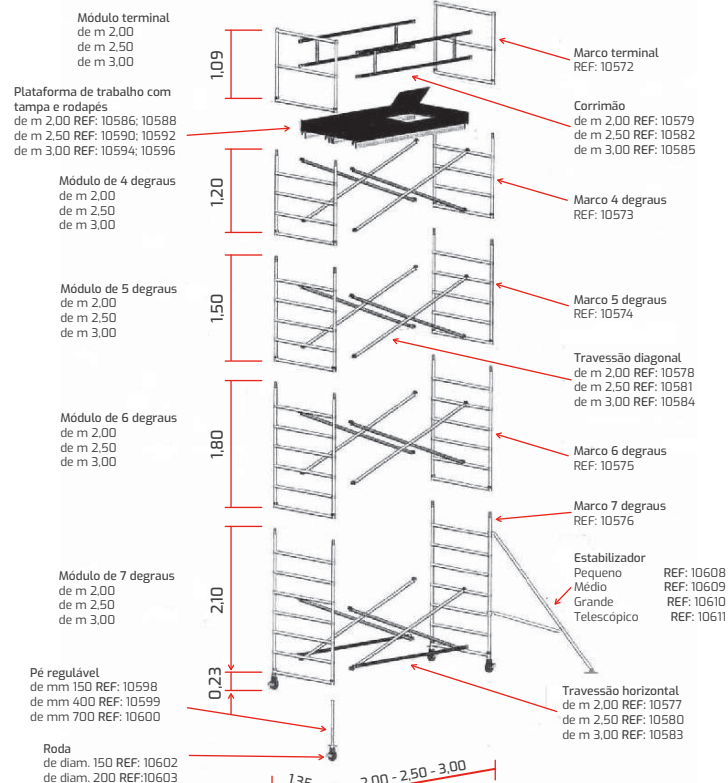

OUTRAS SOLUÇÕES

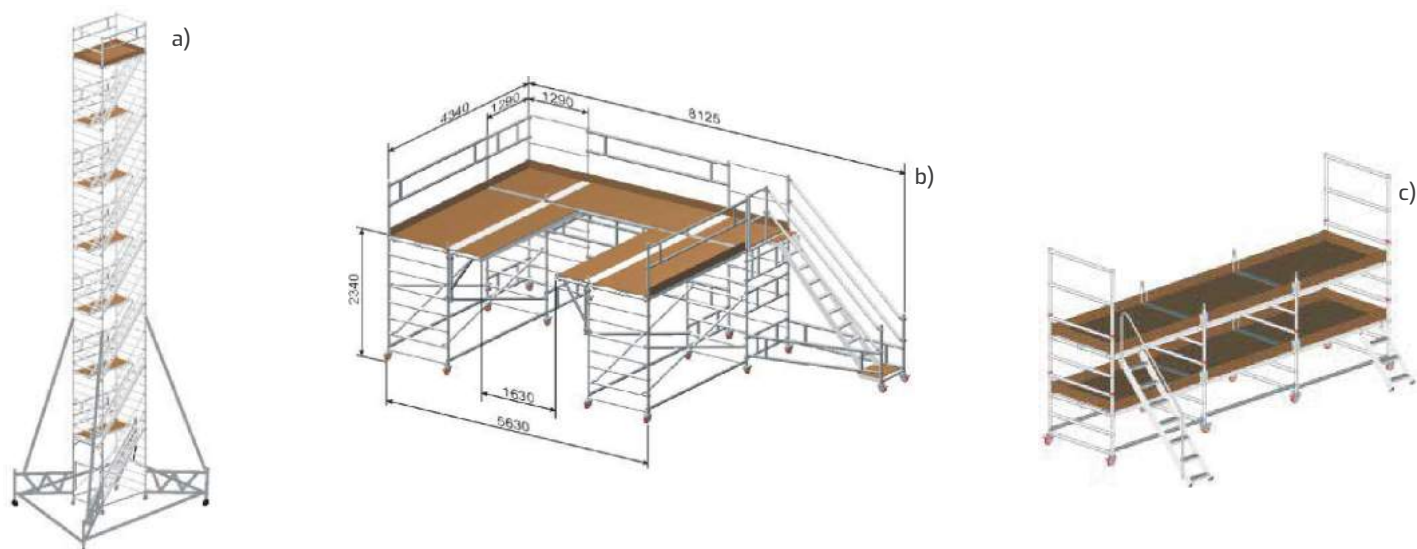

TEMPO S & L VENDA DE PEÇAS

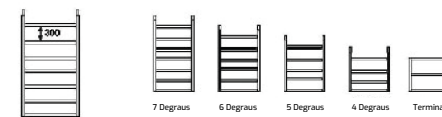

TEMPO S MARCOS

REF	Altura m	Largura m	Marco	€
10567	1.09	0.74	Terminal	
10568	1.20	0.74	4 degraus	
10569	1.50	0.74	5 degraus	
10570	1.80	0.74	6 degraus	
10571	2.10	0.74	7 degraus	

TEMPO L MARCOS

REF	Altura m	Largura m	Marco	€
10572	1.09	1.35	Terminal	
10573	1.20	1.35	4 degraus	
10574	1.50	1.35	5 degraus	
10575	1.80	1.35	6 degraus	
10576	2.10	1.35	7 degraus	

PLATAFORMAS

REF	Comprimento m	Plataforma	€
10586	2.00	Plataforma c/ tampa	
10587	2.00	Plataforma s/ tampa	
10588	2.00	Jogo de rodapé L	
10589	2.00	Jogo de rodapé S	
10590	2.50	Plataforma c/ tampa	
10591	2.50	Plataforma s/ tampa	
10592	2.50	Jogo de rodapé L	
10593	2.50	Jogo de rodapé S	
10594	3.00	Plataforma c/ tampa	
10595	3.00	Plataforma s/ tampa	
10596	3.00	Jogo de rodapé L	
10597	3.00	Jogo de rodapé S	

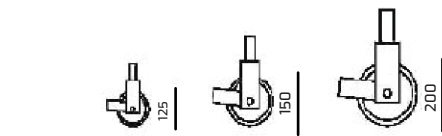

RODA GIRATÓRIA COM TRAVÃO

REF	Diâmetro mm	€
10601	125	
10602	150	
10603	200	



TRAVESSÕES

REF	Comprimento m	Travessões	€
10577	2.00	Horizontal	
10578	2.00	Diagonal	
10579	2.00	Corrimão	
10580	2.50	Horizontal	
10581	2.50	Diagonal	
10582	2.50	Corrimão	
10583	3.00	Horizontal	
10584	3.00	Diagonal	
10585	3.00	Corrimão	

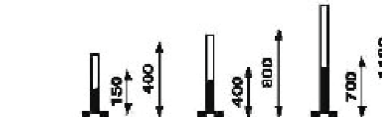

PÉ REGULÇÃO TELESCÓPICO TORNEADO

REF	ALT. Torneda mm	€
10598	150	
10599	400	
10600	700	



TEMPO S ESTABILIZADOR

REF	Apartir m	Modelo	Largura m	€
10604	-	"P" Fixo	1.51	
10605	5.00	"M" Fixo	1.83	
10606	10.00	"G" Fixo	2.57	
10607	10.00	"T" Telescópico	1.70 - 2.50	

TEMPO L ESTABILIZADOR

REF	Apartir m	Modelo	Largura m	€
10608	8.00	"P" Fixo	1.51	
10609	10.00	"M" Fixo	1.83	
10610	12.00	"G" Fixo	2.57	
10611	12.00	"T" Telescópico	1.70 - 2.50	

ESCALA INTERIOR SIMPLES COM GANCHO

REF	Medidas m	€
10612	2.40	

ESCALA INTERIOR DUPLA COM GANCHO

10613	3.60	
-------	------	--



PASSA-TEMPO

Passagem para torres tempo de 3 m.

Andaimes constituídos por 2 torres tempo e um kit Passa-Tempo de contraplacado marítimo standard de 3 m de comprimento. Com o kit Passa-Tempo é possível criar áreas de trabalho com um comprimento até 9 m. Para a torre tempo S somente é possível colocar a passagem no último piso de trabalho, na torre tempo L é possível a passagem no último piso e também nas plataformas intermédias devido ao marco de passagem apenas disponível para o tempo L.

CARACTERÍSTICAS TÉCNICAS

- Plataforma: contraplacado marítimo;
- Dimensões: 3,00x0,74 m;
- Rodapés: 10 cm;
- Corrimões segurança;
- Terminais passagem: 2;
- Placas de união plataformas: alumínio.



KIT PASSA-TEMPO CONTRAPLACADO MARÍTIMO STANDARD 3.00 M

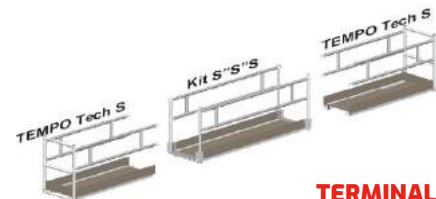

TERMINAL

KIT S'S'S - Passagem de união para aplicação em 2 torres tempo S, construída em contraplacado marítimo de 3,00x0,74 m de largura, possibilidade de construção comprimento de 7 a 9 m. Aplicação na parte terminal da torre.

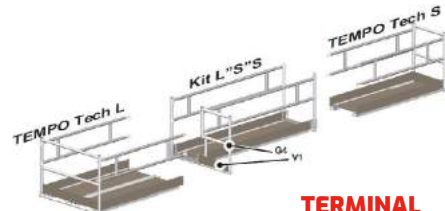

TERMINAL

KIT L'S'S - Passagem de união para aplicação numa torre tempo L e uma torre tempo S, construída em contraplacado marítimo de 3,00x0,74 m de largura, possibilidade de construção comprimento de 7 a 9 m. Aplicação na parte terminal da torre.

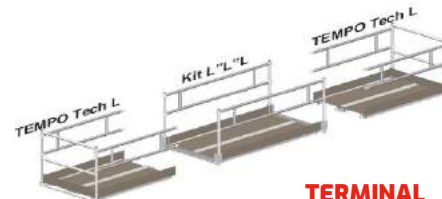

TERMINAL

KIT L'L'L - Passagem de união para aplicação em 2 torres tempo L, construída em contraplacado marítimo de 3,00x0,74 m de largura, possibilidade de construção comprimento de 7 a 9 m. Aplicação na parte terminal da torre.

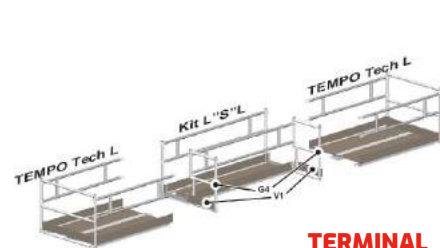

TERMINAL

KIT L'S'L - Passagem de união para aplicação em 2 torres tempo L, construída em contraplacado marítimo de 3,00x1,35 m de largura, possibilidade de construção comprimento de 7 a 9 m. Aplicação na parte terminal da torre.

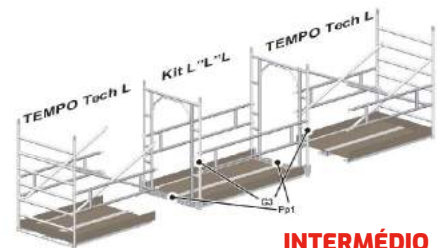

INTERMÉDIO

KIT L'L'L - Passagem de união para aplicação em 2 torres tempo L, construída em contraplacado marítimo de 3,00x1,35 m de largura, possibilidade de construção comprimento de 7 a 9 m. Aplicação na parte intermédia da torre, utiliza-se para passagem entre torres.

EXEMPLOS: PASSA-TEMPO

Passagem de 3 m para torre tempo.

Passa-Tempo 9,00x1,35 m
Torre constituída por 2 torres tempo L com 1 kit L'L'L - terminal.



TERMINAL

Passa-Tempo 9,00x1,35 m
Torre constituída por 2 torres tempo L com 1 kit L'L'L - terminal e 1 kit L'L'L - intermédio.



**TERMINAL
+
INTERMÉDIO**



TEMPO ESTRUTURAL

Perfeitamente adaptados para os mais diversos sectores.

A gama Tempo Estrutural permite a construção de estruturas em alumínio para acesso, manutenção e inspeção. Graças ao seu método inovador é possível a montagem da estrutura moldando-a ao local de intervenção. O Tempo Estrutural é um modo fácil e versátil para a criação de estruturas tubulares em alumínio para os mais diversos fins. Para mais informações contactar a fábrica ou o revendedor.

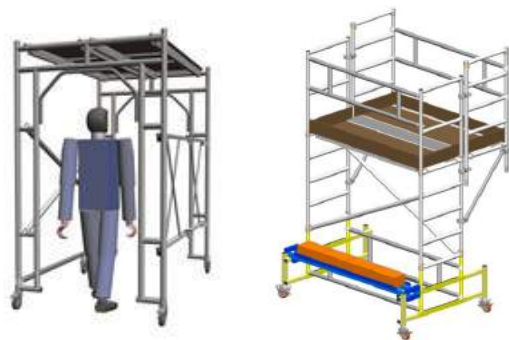
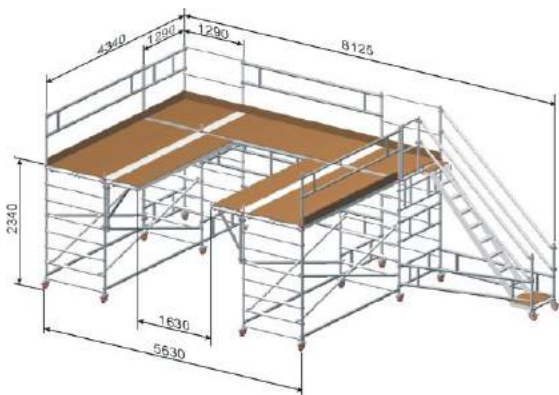
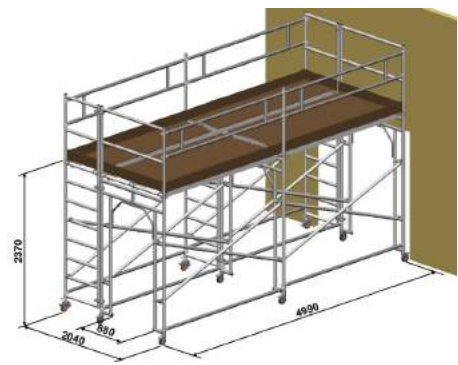

TEMPO BALCON

Especialmente indicado para trabalhos no exterior de varandas.

De fácil e leve montagem, o Tempo Balcon é ideal para empresas de pinturas e construções. Equipado com 4 pés telescópicos com sapatas que bloqueiam a estrutura entre o teto e o chão é possível acoplar uma estrutura frontal e lateral. Disponível com as dimensões de 0,74 m e comprimento de 2,00 - 2,50 e 3,00 m. Capacidade máxima de 120 kg (1 pessoa). A melhor solução para pinturas e reparações. Produzido em alumínio com diâmetro 50 mm com degraus antiderrapantes.



TEMPO BALCON

REF	Designação	Largura m	Comprimento m	KG	€
10999	Estrutura de Suporte	0.74	2.00	200.00	
11000	Estrutura de Suporte	0.74	2.50	210.00	
11001	Estrutura de Suporte	0.74	3.00	220.00	
11002	Cesto Frontal	0.74	2.00	120.00	
11003	Cesto Frontal	0.74	2.50	130.00	
11004	Cesto Frontal	0.74	3.00	140.00	
11005	Cesto Lateral	0.74	0.74	120.00	



Estrutura m



Estrutura Lateral m



Estrutura Frontal m



Estrutura Completa

Altura m	2.50	1.00	1.00	-
Largura m	0.74	0.74	0.74	-
Comprimento m	2.00 - 3.00	2.00 - 3.00	0.74	-



TEMPO STAR

Andaime profissional equipado com escada de acesso.

Fabricado em alumínio de alta resistência que não oxida, proporciona uma máxima produtividade e segurança. Este andaime monta-se com poucas peças, transporta-se muito facilmente e permite realizar diferentes configurações (standard ou especiais) segundo a necessidade do cliente. Equipado com escada de acesso frontal ou lateral. O andaime é produzido segundo as necessidades do cliente.

CARACTERÍSTICAS TÉCNICAS

- Largura degraus subida: 10 cm;
- Altura plataforma: 0,85 a 2,95 m;
- Comprimento plataforma: 2,00 - 2,50 e 3,00 m;
- Largura: 75 e 135 cm;
- Torre com pés reguladores: 70 cm;
- Capacidade: 200 kg/m²;
- Escada ajustável a várias alturas de torres.



ACESSO FRONTAL

TEMPO STAR - ACESSO FRONTAL

DIMENSÕES DA PLATAFORMA

Plataforma m	ALTURA Total m	Trabalho m	TEMPO STAR S FRONTAL			TEMPO STAR L FRONTAL		
			2.00x0.74 m €	2.50x0.74 m €	3.00x0.74 m €	2.00x1.35 m €	2.50x1.35 m €	3.00x1.35 m €
0.85	1.95	2.85						
1.15	2.15	3.15						
1.45	2.45	3.45						
1.75	2.75	3.75						
2.05	3.05	4.05						
2.35	3.35	4.35						
2.65	3.65	4.65						
2.95	3.95	4.95						

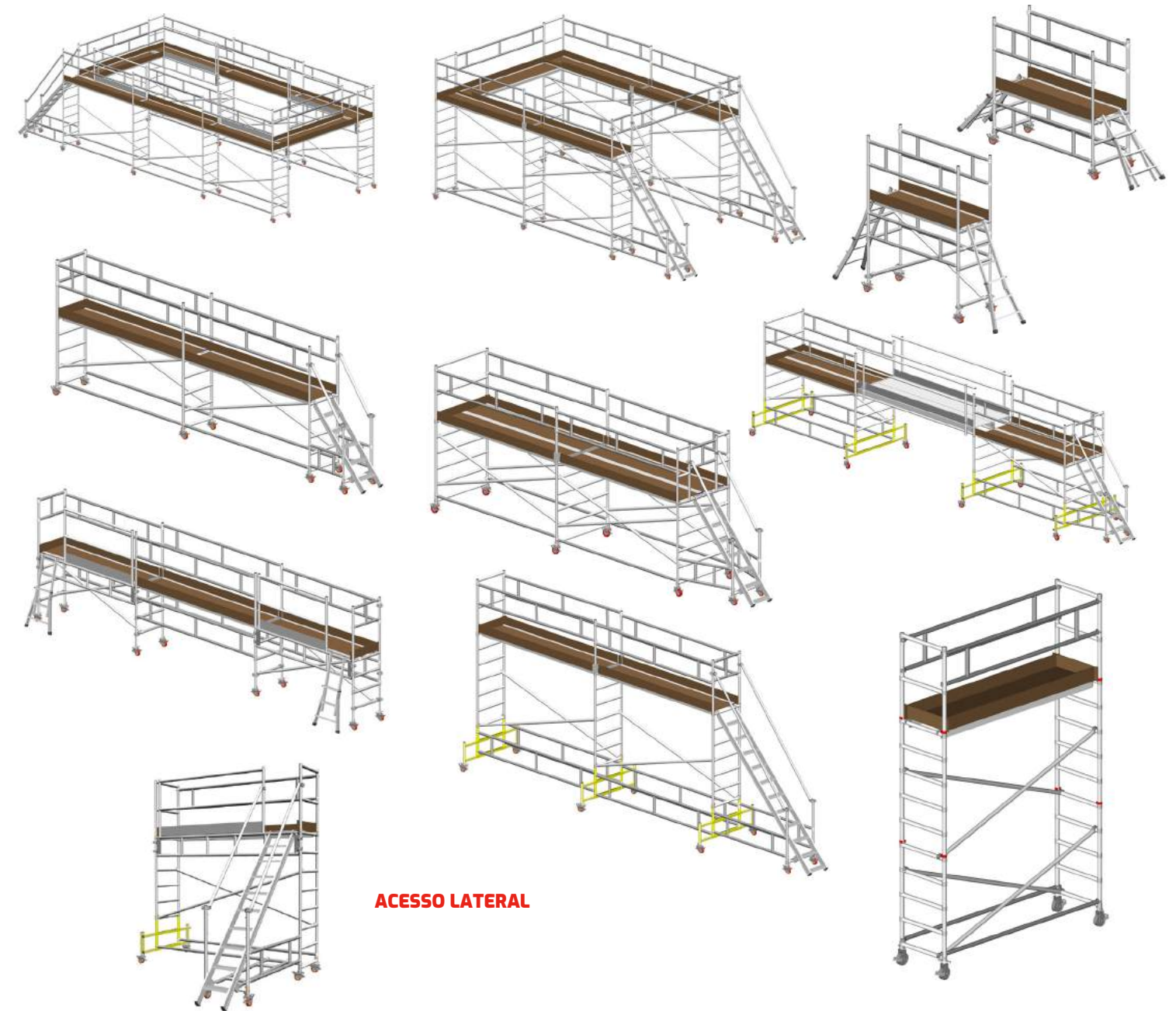

ACESSO LATERAL

TEMPO STAR - ACESSO LATERAL

DIMENSÕES DA PLATAFORMA

Plataforma m	ALTURA Total m	Trabalho m	TEMPO STAR S LATERAL			TEMPO STAR L LATERAL		
			2.00x0.74 m €	2.50x0.74 m €	3.00x0.74 m €	2.00x1.35 m €	2.50x1.35 m €	3.00x1.35 m €
0.85	1.95	2.85						
1.15	2.15	3.15						
1.45	2.45	3.45						
1.75	2.75	3.75						
2.05	3.05	4.05						
2.35	3.35	4.35						
2.65	3.65	4.65						
2.95	3.95	4.95						

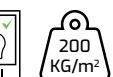
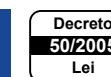

TEMPO CONFORT



TEMPO CONFORT

É ideal para trabalhadores de construção, instalações, pintura e manutenção.

Tempo Confort dispõe de cómodas escadas interiores com ângulo de inclinação 45° e amplos degraus de 10 cm de profundidade. Cada escada tem 2 corrimões que permitem ao operário subir e descer com as mãos livres. No final de cada escada, a plataforma intermédia permite trabalhar a diversos níveis e aceder à escada seguinte. A entrada do andaime encontra-se no lado mais curto através de um marco especial de acesso. Os acessórios específicos do Tempo Confort permitem subir com total segurança e comodidade em qualquer uso. Formado por poucos componentes que facilitam o transporte e montagem (não necessita de ferramentas). Podem ser utilizados em configurações standard ou estruturas especiais à medida. Fabricado em tubo de alumínio Ø 50 mm com degraus estriados antideslizantes e anticorrosivo.

CARACTERÍSTICAS TÉCNICAS

- Larguras disponíveis: 1,35 m;
- Altura máxima: 9,80 m;
- Comprimentos disponíveis: 2,00 - 2,50 e 3,00 m;
- Capacidade: 200 kg/m² (incluídas 2 pessoas);
- Distância entre degraus: 30 cm.

EQUIPAMENTO

- 4 rodas de nylon com travão de pedal duplo (diâmetros rodas disponíveis: 150 a 200 mm), pés torneados com reguladores para compensar desníveis e obstáculos (medidas disponíveis: 15, 40 e 70 cm);
- Marcos de alturas: 1,20 - 1,50 - 1,80 e 2,10 m;
- Plataforma com estrutura de alumínio e tabuleiro em contraplacado marítimo antideslizante com rodapés, tampa e gancho antivento;
- Escadas interiores com ângulo de 45° e corrimões;
- Marco especial de acesso;
- Manual de uso e manutenção e certificado de conformidade com a norma EN 1004;
- Etiquetas de identificação.

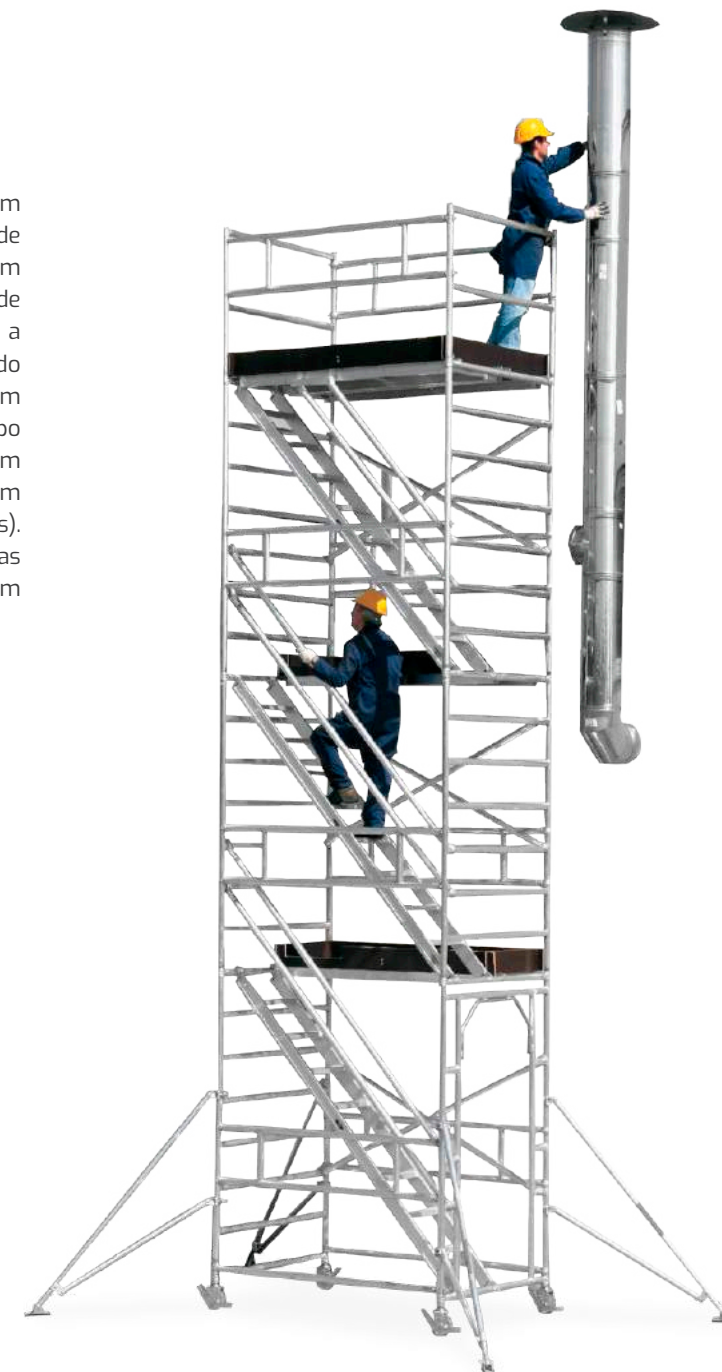

TEMPO CONFORT

	ALTURA		NÚMERO PLATAFORMAS									
	Plataforma	Total	Trabalho	Estabilizadores	c/ tampa		2.00x1.35 m		2.50x1.35 m		3.00x1.35 m	
	m	m	m			KG	€	KG	€	KG	€	
USO INTERIOR/EXTERIOR	2.39	3.42	4.39	-	1	1	113		126		138	
	2.99	4.5	4.99	M	1	2	187		206		223	
	4.19	5.22	6.19	M	1	1	184		202		218	
	4.49	5.52	6.49	M	1	2	205		228		148	
	6.29	7.32	8.29	G	1	2	253		278		301	
USO INTERIOR	6.59	7.62	8.59	G	1	3	274		304		331	
	8.39	9.42*	10.39	M	1	3	312		345		375	
	8.69	9.72*	10.69	M	1	4	333		371		405	
	10.49	11.52*	12.49	M	1	4	375		417		454	
	10.79	11.82*	12.79	M	1	5	396		443		484	

*A altura máxima da plataforma permitida no exterior sem fixação na parede é de 8.00m
* Altura para uso interior

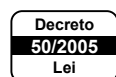

TEMPO ADVANCED

Advanced é uma torre de fibra de vidro completamente isolante.

Dirigido ao mercado elétrico e industrial. Trata-se de uma torre fabricada em tubo de fibra de vidro de 50 e 80 mm de diâmetro isolante e muito resistente. É fabricada com um comprimento de 2,40 m e em duas medidas de largura 0,85 e 1,45 m. É uma torre móvel de série de 4 rodas com travão de 200 mm de diâmetro e pés niveladores. Fabrica-se com três tamanhos de marcos laterais de 2,00 - 1,50 e 1,00 m. As plataformas de trabalho levam tampa para acesso interior. Testado a 1000 volts. Tempo Advanced é formado por poucos componentes que facilitam o transporte e montagem (não são necessárias ferramentas). Podem ser utilizados em configurações standard ou estruturas especiais à medida. É ideal para trabalhos em tensão, produtos químicos e manutenção. Anticorrosivo.



CARACTERÍSTICAS TÉCNICAS

- Larguras disponíveis: 0,85 e 1,45 m;
- Comprimentos disponíveis: 2,00 e 2,50 m;
- Capacidade: 200 kg/m² (incluídas 2 pessoas).

EQUIPAMENTO

- 4 rodas de nylon com travão de 200 mm de diâmetro, pés torneados reguladores para compensar desníveis e obstáculos 400 mm;
- Marcos de alturas: 1,00 – 1,50 e 2,00 m;
- Plataforma com estrutura de fibra de vidro e tabuleiro contraplacado marítimo com rodapés, tampa e gancho antivento;
- Manual de uso e manutenção, certificado de conformidade com a norma EN 1004;
- Etiquetas de identificação;
- O acesso às plataformas deve ser efetuado pelo o interior do andaime segundo o que indica a norma europeia EN 1004.



TEMPO ADVANCED

Altura plataforma	Altura total	Altura trabalho	Número plataforma	REF 2.00x0.85	€ 2.00x0.85	REF 2.00x1.45	€ 2.00x1.45	REF 2.50x0.85	€ 2.50x0.85	REF 2.50x1.45	€ 2.50x1.45
m	m	m		m		m		m		m	
1.20	2.20	3.20	1	11600		11620		11640		11660	
1.70	2.70	3.70	1	11601		11621		11641		11661	
2.20	3.20	4.20	1	11602		11622		11642		11662	
2.70	3.70	4.70	2	11603		11623		11643		11663	
3.20	4.20	5.20	2	11604		11624		11644		11664	
3.70	4.70	5.70	2	11605		11625		11645		11665	
4.20	5.20	6.20	2	11606		11626		11646		11666	
4.70	5.70	6.70	2	11607		11627		11647		11667	
5.20	5.20	7.20	2	11608		11628		11648		11668	
5.70	6.70	7.70	2	11609		11629		11649		11669	
6.20	7.20	8.20	2	11610		11630		11650		11670	
6.70	7.70	8.70	2	11611		11631		11651		11671	
7.20	8.20	9.20	2	11612		11632		11652		11672	
7.70	8.70	9.70	2	11613		11633		11653		11673	
8.20	9.20	10.20	3	11614		11634		11654		11674	
8.70	9.70	10.70	3	11615		11635		11655		11675	



SOLUÇÕES À MEDIDA

SOLUÇÕES AERONÁUTICAS

As nossas soluções destinam-se ao acesso em altura e à segurança das pessoas em intervenções/manutenções em aeronaves, helicópteros, fabricação de satélites. A Jormax oferece soluções adaptadas às especificidades de acesso e trabalho em ambiente aeronáutico ou aeroportuário para qualquer tipo de aeronave.

Todos os nossos produtos encontram-se certificados e em conformidade com as normas Europeias de Segurança.

EN 1915-1/2 EN12312-8.



SOLUÇÕES FERROVIÁRIAS

As nossas soluções destinam-se ao acesso em altura e à segurança das pessoas em intervenções / manutenções em comboios, metros, linhas ferroviárias.

Plataformas de acesso construídas segundo as Normas EN14122, EN1034.

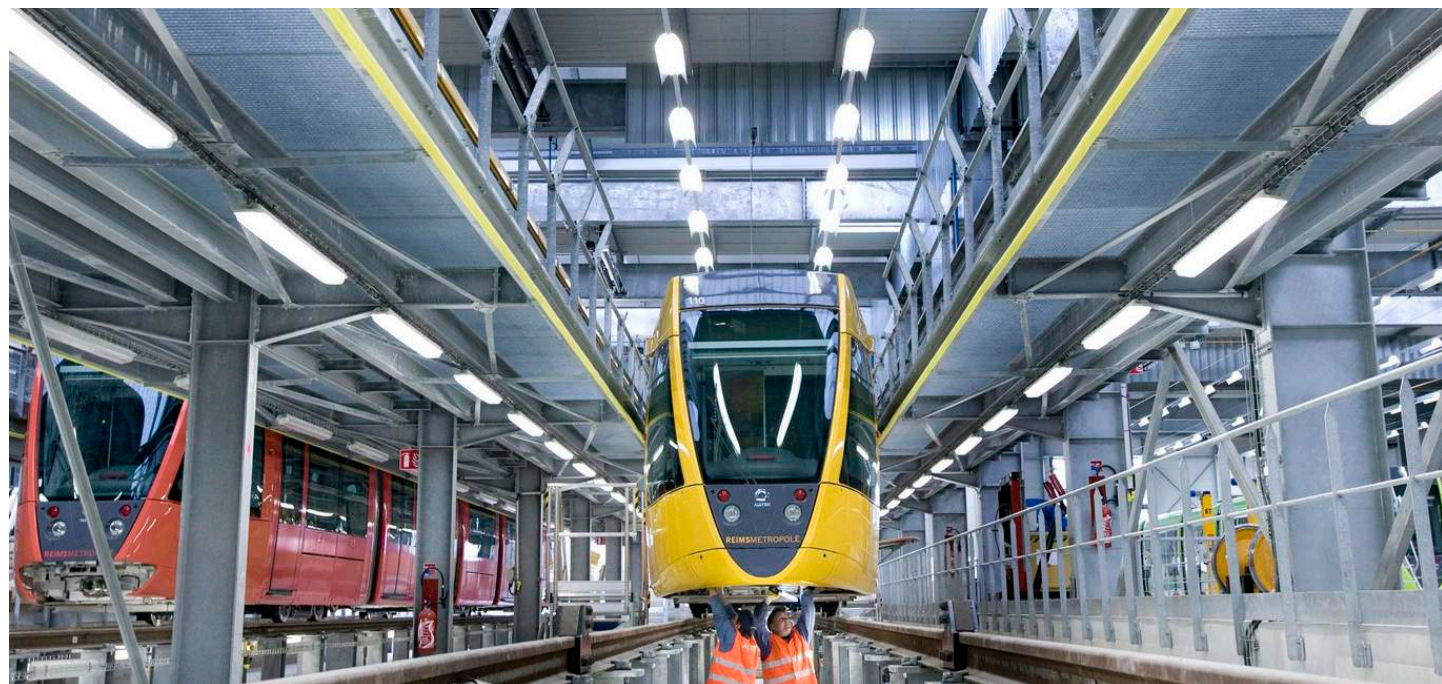

SOLUÇÕES PARA TRANSPORTES

As nossas soluções destinam-se ao acesso em altura e à segurança das pessoas em intervenções / manutenções em autocarros, camiões, máquinas agrícolas... Intervenções em tejadilhos, para-brisas, frente do veículo, concebemos! Fabricamos todas as nossas plataformas de acesso de acordo com as suas especificações.

Plataformas de acesso construídas segundo as Normas EN14122, EN1034.



SOLUÇÕES PARA INDÚSTRIA

Na JORMAX trabalhamos ao lado das indústrias: alimentar, farmacêutica, química, petroquímica, energia, construção naval, tratamento de água, etc... Aceder a uma máquina, estação de trabalho ou até mesmo ultrapassar linhas, desenvolvemos o acesso de acordo com suas especificações. Contamos com as competências necessárias para lhe fornecer soluções chave na mão, das mais simples às mais complexas, com integração de subconjuntos (circuitos elétricos, iluminação, regulação de altura, etc.).

Plataformas de acesso construídas segundo as Normas EN14122, EN1034.



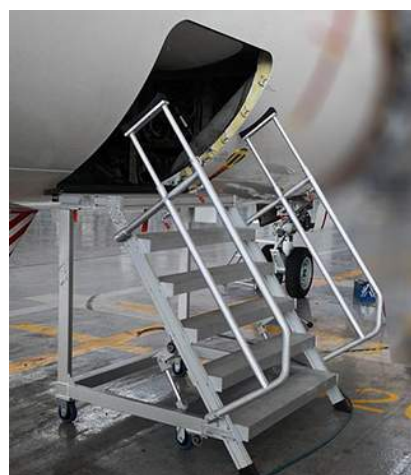

GUARDAS & CONEXÕES DE ALUMÍNIO

GUARDAS MODULARES

Projetado e produzido apenas para a proteção e segurança de pessoas no trabalho.

Guardas modulares, feitas sob medida, projetadas para telhados e máquinas para proteção das bordas. São extremamente leves e acessíveis e são usadas para formar perímetros de proteção necessária. Fácil de montar, esteticamente agradável, com construção resistente e rígida. Guardas Modulares classe A (para telhados com pendentes até 10° ou 18°). Com uma montagem rápida, pode obter-se uma confortável e leve guarda à prova de ferrugem. A fixação do telhado é feita pelo usuário. Cada módulo é equipado com juntas para criar uma continuidade ao longo de todo o telhado. A guarda pode ser equipada também com curvas. Sistemas de guardas são resistentes a cargas estáticas.



CARACTERÍSTICAS TÉCNICAS

- Altura guarda: 1100 mm;
- Centro de alumínio para centralizar pilares com 1500 mm de distância;
- Diâmetro corrimão: 32 mm;
- Altura rodapé: 100 mm;
- As placas são pré-perfuradas para bloquear ou fixar o mural ou telhado;
- Extremamente compacto para transporte;
- Soldaduras com certificação;
- Manual de instruções;
- Certificado de conformidade.

As guardas Jormax são produzidas em conformidade com as normas europeias EN 13374 e EN 14122-3.



PC1 (fixação ao solo)



PC2 (fixação à parede)



PC3 (apoio com contrapeso)



PCR3A (Ajustável/Dobrável)

Corrimão dobrável com inclinação ajustável (apoio de contrapeso) PCR3A inclui placa base, grades e corrimões. Ideal para telhados com inclinação. Ocupa pouco espaço para transporte. Fotovoltaico: PCR3A é o modelo perfeito para telhados onde sistemas fotovoltaicos são montados, porque pode ser fechado, evitando sombras nos painéis solares. Abrindo-se quando os operadores estão a trabalhar e em seguida, fechados novamente (a pedido também o PC1 e PC2 podem abrir/fechar).

Guardas com fixação ao solo PC1



Guardas com fixação à parede PC2



Guardas com apoio de contrapesos PC3

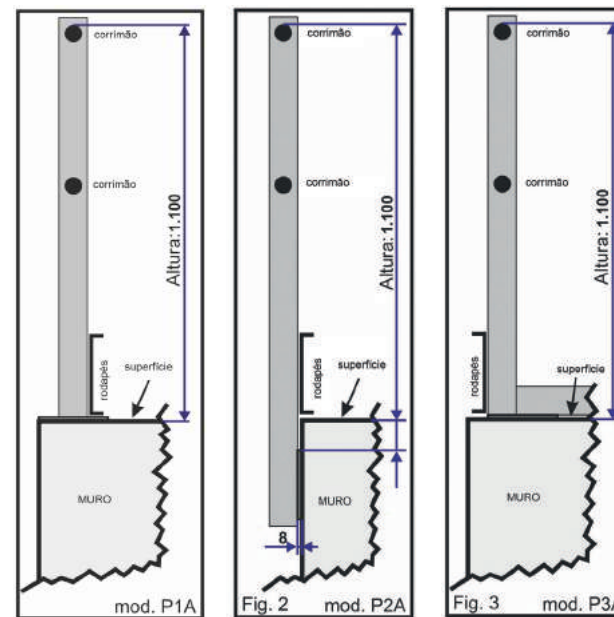

REF		Peso m/linear (KG)	€
PC1A - Corrimão aparafusado ao solo	Com rodapés	2.94	
	Sem rodapés	1.68	
	Interrupção para a instalação de ângulo		
PC2A - Corrimão aparafusado ao muro	Com rodapés	3.04	
	Sem rodapés	1.78	
	Interrupção para a instalação de ângulo		
		Peso m/linear com contrapesos (KG)	Peso m/linear sem contrapesos (KG)
PC3A - Corrimão com apoio de contrapesos	Com rodapés	33.30	6
	Sem rodapés	31.40	4
	Interrupção para a instalação de ângulo		
PC3A - Corrimão dobrável	Com rodapés	35.00	7
	Sem rodapés	29.00	6
	Interrupção para a instalação de ângulo		

REF	Descrição	€
100304	Kit 2 curvas fixas para ângulo de 90°	
100305	Terminal	
100306	Contrapeso adicional	
100307	Porta de 60 cm	
100308	Porta de 80 cm	
100309	Elemento de fixação de 90°	
100310	Elemento de fixação à parede	
100311	Ângulo de fixação do rodapé	
100312	Esquina articulada com ângulo variável	

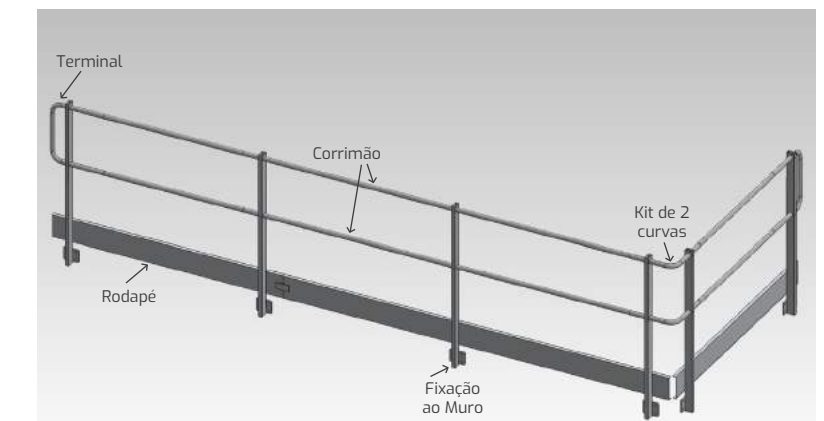

PASSADIÇOS

Projetado e produzido apenas para a proteção e segurança de pessoas no trabalho.

Passagens em alumínio com rodapé incluído de 100mm. Produzidas sob medida são ideais para trabalhos em telhados, passagens pedonais áreas inacessíveis, etc. Construídas com antiderrapantes, os passadiços podem ser equipados com piso em alumínio, ou em rede Gradil. São fáceis de montar e podem ser fornecidas com 1 ou 2 corrimões de segurança.



COMPRIMENTO	LARGURA	PESO	REF	€
1250	600	13	300300	
1500	600	17	300301	
1750	600	21	300302	
2000	600	25	300303	
2500	600	33	300304	
3000	600	41	300305	
1250	800	14	300306	
1500	800	18	300307	
1750	800	22	300308	
2000	800	26	300309	
2500	800	34	300310	
3000	800	42	300311	
1250	1000	15	300312	
1500	1000	18	300313	
1750	1000	22	300314	
2000	1000	27	300315	
2500	1000	35	300316	
3000	1000	43	300317	



RAMPAS



RAMPAS DE CARGA

Rampas de alumínio de 1,80 a 4,60 m.

Construídas em alumínio extrudido de altíssima resistência mecânica. Permitem aguentar cargas até 9320 kg. Ideal para carga de plataformas aéreas e de outras máquinas. Equipada com suportes de encaixe para os veículos. Não é aconselhável para os veículos com rodas de lagarta de aço. Em caso de necessidade de uso, contactar a fábrica para aplicação opcional. Produto construído respeitando os requisitos de segurança, provado por engenheiros licenciados. A capacidade de carga estende-se por rampas a par e considera-se que a distância mínima entre as rodas da máquina é de 1,40 m, exceto para os modelos AL, BL, CL, DL que deve ser no mínimo 1 m. Diversos modelos não têm a borda para permitir a subida a veículos com distância ao chão limitada.



MODELO	REF	MEDIDAS	PESO RAMPA	CAPACIDADE / PAR	PREÇO / UNI.
		mm	KG	KG	€
A	10644	4000 x 370 x 105	31.20	1400	
B	10645	3600 x 370 x 105	28.20	1700	
B2	10646	4000 x 370 x 105	33.00	1600	
C	10647	3000 x 370 x 105	24.00	1800	
C2	10648	3600 x 370 x 105	30.00	2200	
D	10649	4000 x 410 x 135	40.50	2800	
E	10650	3500 x 410 x 135	35.50	3300	
F	10651	4000 x 500 x 150	53.40	4000	
G	10652	3000 x 410 x 135	31.00	4000	
H	10653	3800 x 500 x 150	48.50	4960	
L	10654	3000 x 500 x 150	40.90	5400	
M	10655	4000 x 520 x 200	66.00	7060	
N	10656	3800 x 520 x 200	58.00	8500	
O	10657	2600 x 370 x 105	21.00	2200	
P	10658	4800 x 370 x 105	39.00	1200	
Q	10659	2500 x 410 x 135	25.00	4000	
R	10660	4500 x 410 x 135	43.00	2400	
S	10661	4500 x 500 x 155	58.50	3000	
T	10662	3000 x 520 x 200	50.00	9320	
U	10663	4600 x 520 x 200	74.00	6000	
ALsb*	10664	1800 x 350 x 75	13.00	1600	
BLsb*	10665	2200 x 350 x 75	15.00	1600	
CLsb*	10666	2600 x 350 x 75	17.00	1000	
DLsb*	10667	3000 x 350 x 75	20.00	800	
ELsb*	10668	3600 x 350 x 75	23.00	600	
TL	10669	3600 x 620 x 200	53.00	8500	
NL	10670	3600 x 620 x 200	63.00	8000	
ML	10671	4000 x 620 x 200	72.00	7000	
IL	10672	4600 x 620 x 200	79.00	6000	

As rampas sb* são sem borda. As rampas de alumínio fabricam-se por encomenda. Preços por rampa.



RAMPA RLP DOBRÁVEL

Rampa dobrável de alumínio.

Fabricada em alumínio, é uma rampa de carga de veículos muito leve e maneável. Dobra-se graças à sua dobradiça central facilitando o transporte e o armazenamento. Superfície perfurada. A largura da rampa é 200 mm e dispõe de várias medidas de comprimento e distintas capacidades. Ideal para motos, moto4, pequenos tratores, máquinas de construção e de limpeza.

CARACTERÍSTICAS TÉCNICAS

- Largura da rampa: 200 mm;
- Peso: de 6,50 a 8,50 kg;
- Comprimento: de 1,50 a 2,50 m;
- Capacidade (par): até 2100 kg;
- Capacidade (carga concentrada): até 500 kg.



Modelo	REF	Comprimento	CAPACIDADE				Altura Perfil	Largura Rampa	Peso / Uni.	€
			Capacidade Concentrada	Distância Eixos 0.50 cm	Distância Eixos 0.75 cm	Distância Eixos 1.00 cm				
		cm	KG	KG	KG	KG	cm	cm	KG	
RLP-15	10673	1.50	500	750	1300	2100	3.50	20	6.50	
RLP-20	10674	2.00	400	500	630	950	3.50	20	8.00	
RLP-25	10675	2.50	300	350	400	600	3.50	20	8.50	

RAMPA RL

Rampa fixa de alumínio.

Fabricada em alumínio, é uma rampa de carga de veículos muito leve e maneável. A largura da rampa é de 200 mm e dispõe de várias medidas de comprimento e distintas capacidades.

CARACTERÍSTICAS TÉCNICAS

- Largura da rampa: 200 mm;
- Peso: de 4,00 a 7,25 kg;
- Comprimento: de 1,50 a 3,00 m;
- Capacidade (par): até 2991 kg;
- Capacidade (carga concentrada): até 723 kg.



Modelo	REF	Comprimento	CAPACIDADE				Altura Perfil	Largura Rampa	Peso / Uni.	€
			Capacidade Concentrada	Distância Eixos 0.50 cm	Distância Eixos 0.75 cm	Distância Eixos 1.00 cm				
		cm	KG	KG	KG	KG	cm	cm	KG	
RL-15	10676	1.50	723	1240	1841	1981	3.50	20	4.00	
RL-20	10677	2.00	480	740	930	1250	3.50	20	5.25	
RL-25	10678	2.50	350	585	640	755	3.50	20	6.25	
RL-30	10679	3.00	290	380	490	550	3.50	20	7.25	

Capacidade concentrada entende-se como uma carga posta num único sítio. Capacidade distância entre os eixos entende-se como a distância entre os eixos das rodas de um veículo.





CONSTRUÇÃO

C-250

Em aço para embalagens volumosas - plataforma dobrável maior - Capacidade 250 kg

Carrinho manual profissional em aço pintado com pós epóxi. Com proteção de mão para maior segurança. Pneus de borracha de 260 mm de diâmetro, parte interna e rolamentos de ferro. A estrutura é composta por robustos tubos soldados de 25 mm. Equipado com plataforma dobrável.

CARACTERÍSTICAS TÉCNICAS

- Material: aço;
- Rodas: borracha maciça, parte interna em ferro;
- Tinta: epóxi;
- Capacidade: 250 kg;
- Dimensões: 520x1100 mm;
- Rodas: 260x85 mm de diâmetro;
- Peso: 12 kg;
- Tubo: 25 mm de diâmetro;



REF	mm	mm	KG	mm	mm	KG	€
20183	520x1080	470	250	25	260x85	12.00	



1 ano
GARANTIA

C-150

Carrinho de aço para embalagens - Capacidade 150 kg

Fornecido com um protetor de mão no cabo para sua segurança. Pneus de borracha maciça de 200 mm. Diâmetro com rolamentos de plástico. A estrutura é feita de tubos soldados de 25 mm de diâmetro. Reforço plano na moldura interna.

CARACTERÍSTICAS TÉCNICAS

- Capacidade: 150 kg;
- Dimensões: 450x1080 mm;
- Rodas: 200x45 mm de diâmetro;
- Comprimento da lâmina: 170 mm.



REF	mm	mm	KG	mm	mm	KG	€
20184	450x1080	200	150	25	260x85	9.00	



1 ano
GARANTIA

CD-PLUS

Carrinho de aço pintado com 4 rodas maciças (2 traseiras giratórias e 2 dianteiras fixas), capacidade 150kg/300kg.

- A série Meridian é produzida em aço pintado com pós de epóxi;
- Carrinhos profissionais de aço com alça com chave;
- Equipado com 2 rodas giratórias (traseiras) e 2 fixas (dianteiras);
- Com plataforma e cabo de pedal dobrável;
- Estruturado para uso leve (doméstico) e profissional;
- Os produtos siderúrgicos são ideais para o transporte de materiais e também para grandes peças;
- Perfeito para uso no escritório e na loja;
- Devido ao tamanho muito compacto, eles são fáceis de transportar e armazenar em um carro ou van.



REF	Capacidade	Dimensões Plataforma mm	Dimensões Transporte mm	Rodas mm	KG	€
20185	150.00	47x66	73x47x22	100	7.20	
20186	300.00	57.50x80	91x61x28	120	14.00	



1 ano
GARANTIA

C-200

Em aço para transportar caixas - capacidade 200 kg

Transforma-se permitindo o armazenamento e transporte tanto na vertical como na horizontal, graças às suas 4 rodas para cargas volumosas. 2 pneus de borracha maciça de 200 mm com rolamento de plástico; 2 rodas giratórias de 100 mm. A estrutura é feita de tubos soldados robustos de 32 mm.

CARACTERÍSTICAS TÉCNICAS

- Dimensões: 420x1100 mm;
- Rodas: 200x45 mm de diâmetro.



REF	mm	mm	KG	mm	mm	KG	€
20187	420x1100	200	200	32	200x45	11.00	



1 ano
GARANTIA

C-250 PLUS

Carrinho de aço economiza escadas - Plataforma dobrável maior - Capacidade: 250 kg

Carrinho de escada profissional equipado com 6 rodas giratórias Ø 150x40 mm. Projetado para transportar cargas em escadas graças às suas rodas giratórias. Equipado com mangas de borracha ergonômicas. Fabricado em estrutura tubular de Ø 25 mm. Equipado com reforço plano no tubo interno da estrutura.

Equipado com uma base dobrável que permite o transporte de cargas de diferentes tamanhos e dimensões:

Profundidade padrão da plataforma: 170 mm
 Profundidade da plataforma dobrável: 490 mm

CARACTERÍSTICAS TÉCNICAS

- Material: aço;
- Rodas: borracha maciça/parte interna e rolamentos de ferro;
- Tinta: epóxi;
- Estrutura: quadro com reforço vertical;
- Plataforma dobrável: 170 - 490 mm;
- Capacidade: 250 kg;
- Dimensões: 400x1260 mm;
- Peso: 18 kg;
- Estrutura tubular: Ø 25 mm.



RÉGUAS



1 ano GARANTIA

REF	mm	mm	KG	mm	mm	KG	€
20188	450x1260	470	250	25	150x40	18.00	

RÉGUAS DE ALUMÍNIO & CONSTRUÇÃO



Réguas para construção.

Réguas para construção de alumínio disponível de 50 em 50 cm até os 6 m de comprimento. A régua de 100x20 mm tem reforço a meio de modo a aumentar a resistência.

CARACTERÍSTICAS TÉCNICAS

- Alumínio;
- Liga 6060 T5;
- Canto reto.

EQUIPAMENTO

- Toldos de plástico;
- Reforço interior de 100x20 mm;
- Pack 5 unidades.



70x20 mm				100x20 mm			
REF	m	mm	€	REF	m	mm	€
10680	1.00	70x20		10690	1.00	100x20	
10681	1.50	70x20		10691	1.50	100x20	
10682	2.00	70x20		10692	2.00	100x20	
10683	2.50	70x20		10693	2.50	100x20	
10684	3.00	70x20		10694	3.00	100x20	
10685	3.50	70x20		10695	3.50	100x20	
10686	4.00	70x20		10696	4.00	100x20	
10687	4.50	70x20		10697	4.50	100x20	
10688	5.00	70x20		10698	5.00	100x20	
10689	6.00	70x20		10699	6.00	100x20	



CAVALETE DE ALUMÍNIO

Cavalete de alumínio com amplo espaço de suporte.

Sistema de abertura accidental composto por barras de aço simétricas. Os pés de suporte são ergonómicos e antiderrapantes que proporcionam grande estabilidade a toda a estrutura. Produzido pelos padrões de segurança D/Lgs. 50/2005.

CARACTERÍSTICAS TÉCNICAS

- Capacidade: 150 kg;
- Altura na posição de trabalho: 80 cm;
- Pés de PVC antiderrapantes;
- Peso: 6 kg;
- Garantia: 2 anos.

REF	€
20999	

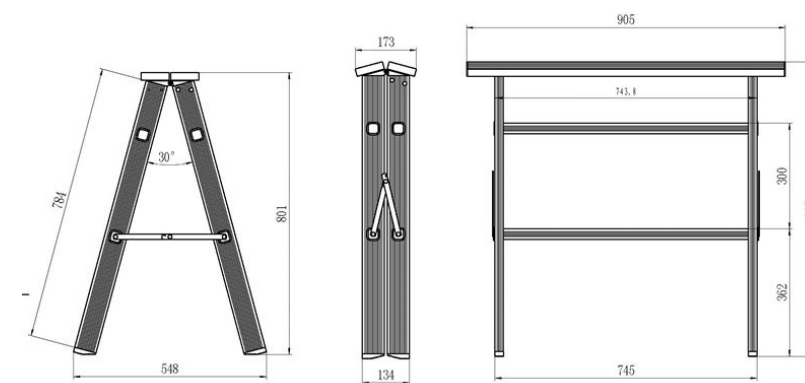



ACESSÓRIOS



ESPETO EM ALUMÍNIO

REF	Medida	Preço
100240000	62X22 mm	



ESPETO EM ALUMÍNIO REDONDO

REF	Medida	Preço
100240000	50 mm	



FITA ANTIABERTURA

Fita em poliestireno, anti UV

REF	Medida	Preço
-	-	



PÉS, ACESSÓRIOS PARA ESCADOTE

REF	Descrição	Medida	Preço
1001570000	Pé Exterior	40x20	
1001560000	Pé Exterior	50x20	
1001260000	Pé Interior	40x20	
1001250000	Pé Interior	50x20	



PÉS ESCADAS

REF	Descrição	Medida	Preço
1003540000	TR Vermelho	65x25	
1002350000	TR Vermelho	73x25	
1002260000	TR Preto	73x25	
1002320000	TR Vermelho	80x25	



TRAVESSA PARA ESCADA EM ALUMÍNIO + 2 PARAFUSOS

REF	Descrição	Preço
100433013	Travessa simples L63	
100164023	Travessa dupla L70	
100298033	Travessa tripla grande L85	
100282000	Tacos travessa	



AMPLA SUPERFÍCIE

REF	Medida	Preço
-	256x256 mm	

Antideslizante fabricada em alumínio. Plataforma universal para colocar sobre qualquer escada, cujo degrau seja de secção entre 25 e 30 mm e com uma distância entre degraus de 250 a 300 mm.



BOX PORTA-FERRAMENTAS

REF	Medida	Preço
-	-	

Porta-ferramentas universal para escadas, fácil de usar e montar. Fabricada em PVC para ter sempre as ferramentas à disposição sem ter que se mover do posto de trabalho. Encaixa-se sobre o montante da escada de perfil máximo 35 mm, assim como se apoia sobre um degrau de largura máxima de 100 mm.

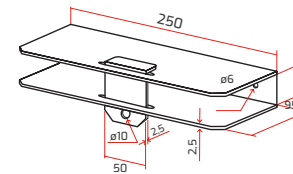

FECHO PAREDE

REF	Medida	Preço
-	-	

Fecho construído em aço zincado, permite guardar a escada de forma vertical e permanente. O fecho é construído em forma de gaveta com patilha de fecho onde é introduzido um aloquete. Parafusos de fixação e aloquete não incluídos.

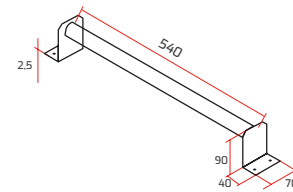

BARRA DE APOIO

REF	Medida	Preço
-	-	

Construída em alumínio, a barra de apoio permite ao utilizador apoiar a escada com kit ganchos, de modo a proporcionar maior segurança no trabalho a realizar, evitando que a escada se mova. Parafusos de fixação e aloquete não incluído.



TOP BOX PORTA-FERRAMENTAS

REF	Medida	Preço
-	-	

Porta-ferramentas universal para escadotes, fácil de usar e montar. Fabricada em PVC para ter sempre as ferramentas à disposição sem ter que se mover do posto de trabalho. Encaixa-se na parte superior do arco do escadote de alumínio. Modelo para uso em escadotes com parte superior arredondada.



KIT CORRIMÕES

REF	Descrição	Medida	Preço
10700	Barra	1.00 m	
100701	Barra	2.00 m	

Permitem uma subida mais cómoda e segura em qualquer escada. Acessório universal aplicável a qualquer tipo de escada. Fabricados em alumínio tubular aparafusam-se comodamente, proporcionando um conforto e uma maior segurança. Para escadas compridas aconselha-se a montar corrimões maiores. É possível pedir a escada com os corrimões já instalados (pedir orçamento). Corrimões de segurança em alumínio.



KIT GANCHOS

Proporcionam maior fixação às escadas. Acessório universal aplicável a qualquer escada. Os ganchos são fabricados em alumínio injetado e servem para fixar a escada a um tubo ou carril e evitar que se mova. Deve-se apoiar sempre os pés da escada ao solo e não trabalhar com a escada em suspensão. Medidas do diâmetro 50 mm. Kit sem fixadores (rebites ou parafusos).

REF	Medida	Preço
-	-	-



ACESSÓRIO PARA POSTES

Acessório universal construído para permitir um melhor apoio e deslizamento sobre postes, árvores ou colunas. Rodas de apoio em nylon e corrente de segurança. Inclui parafusos de fixação. Distância obrigatória 28 cm. Acessório utilizável em escadas extensíveis.

REF	Medida	Preço
-	-	-



KIT CONFORT

Plataforma e arco de segurança para escadas em apoio. Este kit é composto por uma plataforma de trabalho e um arco de segurança. É um acessório universal que se pode montar em qualquer modelo de escada de apoio à parede. Proporciona segurança e comodidade para realizar trabalhos a grande altura, eliminando o cansaço que se sente ao estar na parte superior da escada. O operário sente-se confortável, em consequência aumenta a produtividade. Não é necessário desmontar o kit confort para se abrir, fechar e transportar a escada.

	Dimensões	Preço
Plataforma de Trabalho: dobrável e fabricada em alumínio antideslizante. Fecha e abre-se com o pé, o que facilita a subida e a descida dos utilizadores.	25x26 cm	-
Guarda-corpos de segurança: guarda-corpos regulável posiciona-se na cintura do utilizador, proporcionando segurança e comodidade ao utilizador.	-	-



DISTANCIADOR

Ideal para tarefas que requerem separar a escada da parede. Permite ao operário trabalhar a uma certa distância da parede e ao mesmo tempo proporciona um apoio estável e seguro na escada. Fácil de usar, serve para qualquer escada de perfil máximo 84 mm. Indicado para realizar tarefas de pintura e limpeza.

Separação Mínima	Separação Máxima	Preço
38 cm	72 cm	-

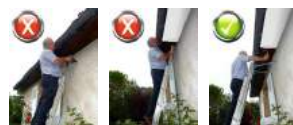

PORTA ESCADAS

Acessório universal para segurar escadas, fabricado em aço zincado. É um acessório que se monta facilmente em qualquer superfície. Pode fixar-se à parede ou teto, já que se coloca de forma vertical ou horizontal. Acessório muito económico que cumpre funções como, proteger contra roubos, reduzir espaço de armazenamento, evita acidentes pela possibilidade de queda da escada e ajuda a manter a ordem no armazém. O kit inclui dois ganchos de dimensões: 282-216x138x16 mm e dois aloquetes.

REF	Medida	Preço
-	282x138x16 mm	-
-	216x138x16 mm	-



GANCHOS PORTA-OBJETOS

Acessório universal usado para baldes, instrumentos e ferramentas, fabricado em aço zincado que se encaixa em qualquer modelo de escada. Acessório muito económico que possibilita ter os acessórios e ferramentas à mão. Permite trabalhar de modo cómodo e seguro, sem obstáculos já que o degrau da escada fica livre. Não necessita de montagens. Cada caixa contém 2 ganchos de dimensões: 1 profundidade 82 e 30 mm de largura; 1 profundidade 60 e 30 mm de largura.

REF	Medida	Preço
-	-	-



NIVELADOR

Permite utilizar escadas em desníveis ou sobre escadarias de forma cómoda e segura quando utilizada, montando-se assim em qualquer escada. Regula desníveis de 7 a 23 cm, com bloqueio a cada 2 cm. Fabricado em alumínio. Pode ser montado de forma individual ou por par para nivelar toda a escada. Rápido e eficaz. A escada nivela-se em poucos segundos. Montagem por conta do cliente. Inclui parafusos. Sob pedido, a montagem pode ser feita pela Jormax.

Nota: Para poder aparafusar o nivelador na escada, esta deve ter os montantes de superfície plana. Para escadas com montantes de forma curva à que solicitar um "kit de parafusos especial".

REF	Medida	Preço
-	-	-



SICURKIT ESCALISSIMA

Facilita a subida até ao último degrau das escadas. Sicurkit é uma plataforma fabricada em alumínio antideslizante muito robusta e resistente que está unida a um guarda-corpos fabricado em alumínio. Montagem rápida, proporcionando facilmente uma segurança máxima. Permite que o utilizador possa pôr os pés no último degrau das escadas telescópicas modelo Multiflex e Escalissima Plus. Alcança uma maior altura de forma segura e cómoda. Estas melhorias nas condições do trabalho permitem rentabilizar o tempo e esforço dos operários. O uso deste acessório está conforme a norma europeia EN 131.

Altura	Dimensão	Peso	Preço
Guarda-corpos 60 cm	260x293x43	2 KG	-
Guarda-corpos 100 cm	260x293x43	2 KG	-



ESTABILIZADOR

REF	Dimensão	Preço
10701	Estabilizadores	-

JORIX
ACCESS-ENT

 **JORMAX**[®]

NORMAS EUROPEIAS

Os nossos produtos são construídos de acordo com as Normas Europeias.

Escadas de Alumínio: **EN131-1-2-3**

Escadotes de Alumínio: **EN131-1-2-3**

Plataformas Individuais de Trabalho: **EN 131-7**

Escadas Articuladas: **EN 131-1-2-3-6**

Plataformas de Acesso a Máquinas Equipamentos Industriais: **EN ISO 14122**

Escadas Verticais Fixação Parede: **DIN 18799-1**

Andaimes Rolantes de Alumínio: **EN1004**

MARCAÇÃO CE

Todas as marcações aplicadas aos nossos artigos encontram-se definidas de acordo com as normas europeias em vigor. A marcação indevida de escadas, escadotes, andaimes e tamboretos com a marcação [CE] incorre no incumprimento da legislação europeia e será sujeita às sanções previstas.

SOLUÇÕES ESPECIAIS / À MEDIDA

Estruturas personalizadas produzidas de acordo com os seus requerimentos.

A Jormax é capaz de fornecer escadas de alumínio e estruturas especiais de liga de alumínio, produzidas "sob medida" para atender às necessidades especiais de acesso.

A Jormax propõe a sua gama de produtos resultantes de uma grande experiência, testada e certificada por organizações reconhecidas oficialmente, fabricadas de acordo com os padrões nacionais e europeus de qualidade e segurança.

Todas as soluções especiais/à medida incluem:

- Projeto
- Manual de montagem e uso
- Certificado de teste

Normas a aplicar:

Todas as plataformas são construídas de acordo a norma europeia EN ISO 14122.

CONDIÇÕES DE VENDA & GARANTIA

PROPOSTAS / PREÇOS

1. As propostas têm a validade de 30 dias. Após esse período a Jormax não garante o cumprimento das condições inicialmente estabelecidas.
2. Os valores apresentados nas propostas são calculados para o conjunto. No caso de adjudicação parcial, a Jormax reserva o direito de atualizar os valores propostos.
3. Os valores indicados nas propostas e documentos de faturação são líquidos por linha e não incluem portes ou IVA.
4. As tabelas de preços podem ser alteradas sem aviso prévio, sendo esta atualização divulgada com a maior brevidade possível.
5. A Jormax reserva o direito de alterar os seus produtos ou especificações técnicas sem aviso prévio. Pode existir uma variação na medida dos produtos de (+/-) 2 cm.
6. Aos preços apresentados no presente catálogo acresce IVA à taxa legal em vigor.

ENCOMENDAS

1. As encomendas e adjudicações de propostas apenas são válidas, se efetuadas por escrito.
2. A Jormax enviará confirmações de encomenda na sua abertura e sempre que existam alterações às condições previamente acordadas.
3. Após a receção de uma encomenda, esta será considerada firme. Qualquer alteração solicitada pelo cliente será renegociada, sendo válida apenas após confirmação pela Jormax

PRAZOS DE ENTREGA

1. O prazo de entrega é baseado numa estimativa de dias úteis aproximados a contar da data de confirmação da encomenda do cliente.
2. A Jormax não se responsabiliza por atrasos decorrentes de situações fora do seu controlo, como avarias em máquinas, veículos, atrasos de transportadores internacionais/nacionais, condições meteorológicas adversas, férias, feriados, etc.
3. A Jormax não aceita penalizações por incumprimento de prazos de entrega, exceto se acordado previamente por escrito entre as partes, em documento particular.
4. Para artigos com existência em stock, a Jormax entregará a mercadoria até 48 horas após a receção da

encomenda e em concordância com a data de entrega solicitada.

5. Para artigos inexistentes em stock, o prazo de entrega pretendido pelo cliente poderá ser condicionado pelo prazo da nossa produção. Nesses casos, o cliente será informado com uma nova confirmação de encomenda e respetivo novo prazo de entrega.

6. No prazo acordado de fornecimento, caso a Jormax disponha de quantidades parciais face à encomenda colocada, fornecerá a quantidade disponível, ficando o restante para fornecimento em data posterior a acordar.

7. Caso o cliente solicite a antecipação do prazo de entrega acordado, este só será aceite se houver disponibilidade de stock e após confirmação da Jormax.

CONDIÇÕES DE EXPEDIÇÃO E EMBALAGEM

1. A embalagem a usar é definida pela Jormax, exceto se previamente acordada uma embalagem específica.
2. Os portes são a cargo do cliente, salvo acordo em contrário.
3. As mercadorias são enviadas sempre por conta e risco do cliente.

CONDIÇÕES DE PAGAMENTO

1. Todos os fornecimentos de valor igual ou inferior a 750,00€ (IVA não incluído) são a pronto pagamento.
2. Todos os fornecimentos de valor superior a 750,00€ (IVA não incluído) são a pronto pagamento, exceto nas situações em que é concedido crédito ao cliente.
3. O estudo para eventual abertura de crédito é solicitado pelo cliente através de impresso próprio, sendo o processo tratado com a maior brevidade possível.
4. O início do processo não garante que o crédito seja aceite, pelo que as condições de qualquer encomenda em curso não são afetadas por um estudo de abertura de crédito a decorrer.
5. As condições de pagamento a crédito cessam nos casos de atraso na liquidação de faturas vencidas e/ou se não houver autorização prévia para outro prazo de pagamento.
6. As condições de pagamento a crédito cessam automaticamente no caso de não existirem movimentos num período superior a 3 meses.
7. Uma nova concessão de crédito passa pelos procedimentos acima referidos.

PAGAMENTOS

1. Os pagamentos devem ser feitos para a morada da Jormax por risco do cliente, com a transmissão da soma do valor em débito, independentemente do modo de pagamento escolhido.
2. No caso de ser escolhido o pagamento por transferência bancária, os dados são:
NOVO BANCO
IBAN: PT50 0007 0618 0008 5350 0028 9
SWIFT/BIC: BESCPTPL
3. Na falta de pagamento no prazo acordado, vencerão juros de mora, em conformidade com o Decreto-Lei n.º 32/2003 de 17 de Fevereiro, cuja taxa é estabelecida pela Portaria n.º 597/2005, de 19 de Julho.
4. O atraso ou falta de pagamento de documentos já vencidos origina a suspensão imediata das entregas de encomendas em curso.
5. Qualquer pagamento só é considerado após boa cobrança.

DEVOLUÇÕES

1. Só serão aceites devoluções se previamente acordadas com a Jormax.

CONDIÇÕES DE GARANTIA

1. A Jormax só aceita reclamações de artigos por defeito de fabrico devidamente comprovado.
2. Face ao resultado da análise da reclamação, será acordado com o cliente a reposição do artigo ou o crédito do valor do mesmo.
3. A garantia não cobre eventuais custos de transporte de e para as nossas instalações.
4. As condições gerais de garantia são as estabelecidas pela legislação em vigor.

FORO COMPETENTE

1. Para julgar todos os casos litigiosos, o Tribunal da Comarca de Vila Nova de Gaia é o único competente.
2. A Jormax reserva o direito, quando na qualidade de queixoso de uma ação legal, no local do comprador ou na sua residência, em Portugal ou no estrangeiro.

- As condições de venda e garantia podem ser alteradas sem aviso prévio.
- As presentes condições são aplicadas apenas para o território, Portugal Continental.

Todas as informações e valores do presente catálogo são válidas, salvo erro tipográfico.

V.1.0 - 2024

JORMAX, INDÚSTRIA LDA.

Zona Industrial de Rio Meão
Apartado 459
4525 - 475 Rio Meão
Santa Maria da Feira - Portugal

T.: (+351) 256 783 585

T.: (+351) 256 783 591

E: info@jormax.com

www.jormax.com

